

Land Classic

Läs detta noga innan du börjar använda din nya odlingslåda – Land Classic

Land Classic tillverkas av antingen obehandlat rostande järn eller galvaniserat järn. Vilken hållbarhet odlingslådorna har beror på väderförhållanden, men även på hur odlingslådorna används.

Särskilda anvisningar gällande rostande odlingslådor i obehandlat järn:

- **Odlingslådorna levereras *inte* med en rostig patina utan kommer att rosta efter några månaders bruk utomhus.**
- Tiden det tar för att uppnå en rostig patina kan variera. Tvätta av sidorna med såpvatten för att påskynda att järnet rostar och för att få bort oljester från tillverkningen.
- **Rosten kan ge upphov till fläckar på underlag och vid beröring.** Rostfläckar bleknar i direkt solljus. På betongplattor kan fläckarna tas bort med oxalsyra. Doppa eller gnugga fläcken med en lösning bestående av 100 g upplöst oxalsyra i 1 L vatten. Skölj därefter av med vatten.
- Den rostiga ytan är vacker och naturlig. Rost tär dock på metallen och förkortar hållbarheten. Om du har valt odlingslådor i obehandlat järn är det därför särskilt viktigt att du följer råden nedan.

Särskilda anvisningar gällande odlingslådor i galvaniserat järn:

- Vid leverans av odlingslådor i galvaniserat järn kan sidorna upplevas ha olika glans. Sidorna kommer först att få samma matta utseende efter några månaders bruk utomhus.

Se till att överskottsvatten kan dränera bort:

- För att förlänga metallens hållbarhet och för att växterna ska trivas, är det viktigt att överskottsvatten kan dränera bort från odlingslådan.
- Vid placering ovanpå trädgårdsplattor rekommenderar vi att det görs ett hål i beläggningen under odlingslådan så att överskottsvatten kan infiltrera ner i marken.
- Alternativt kan odlingslådan förses med bottenplatta och ev. hjul där överskottsvatten tillåts rinna från via bottenplattans dräneringshål. **Viktigt!** Fyll jorden direkt ovanpå bottenplattan utan ytterligare dräneringsskikt.

Undvik kontakt med salt:

- Salt påskyndar järnet att rosta. I en miljö med salta havsvindar kommer odlingslådans hållbarhet därför att vara kortare.
- Undvik att halkbekämpa med salt i närheten av din odlingslåda.
- Även gödsel innehåller salter. Undvik kontakt mellan koncentrerad gödsel och odlingslådans sidor.
- Ogräshämmande fogsand/fogmaterial till trädgårdsplattorna kan innehålla salter. Använd en vanlig fogsand utan ogräsdämpare direkt runt odlingslådan.
- Leca innehåller salter. Vi rekommenderar att inte använda leca i odlingslådan.

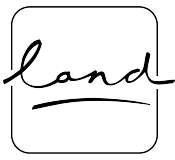

Val av jord och membran:

- Använd porös kvalitetsjord till växterna. Vi rekommenderar jord avsedd för krukor eller odlingslådor.
- Beräkna cirka 20% mer jord än volymen på dina växtlådor. Jorden sjunker med tiden och bör fyllas på.
- Undvik vattenpölar som står mot metallen i jordytan: håll växtlådan fylld med jord och håll jorden porös på ytan.
- Isolera ev. på insidan av växtlådan med isoleringsmattor. Det minskar även torkningen på sommaren och skyddar växternas rötter mot frost på vintern. Beställ isoleringsmattor på landgarden.se/isoleringsmatta.
- Leca, kraftigt gödslade och sura jordar kan förkorta livslängden på metallen. Om du använder leca eller sur jord rekommenderar vi att du isolerar metallen med ett vattentätt membran.

Underlag och placering:

- Land Classic odlingslådor kan placeras på alla underlag som kan bära vikten. Det är framför allt jord och vatten som väger. Räkna med att en genomvattnad jord väger ca 1500 kg per m³.
- På fast markbeläggning och trädäck rekommenderas odlingslådor med bottenplatta och ev. hjul för att säkerställa bra dränering och att underliggande trä inte ruttnar.
- Till större träd och buskar rekommenderar vi odlingslådor utan bottenplatta som placeras direkt ovan jord för att rötterna ska ges möjlighet att breda ut sig.
- Underlaget bör vara plant men små ojämnheter kan justeras genom påfyllnad av jord.
- Odlingslådor med hjul kräver ett fast, jämnt underlag för att kunna flyttas. Odlingslådan flyttas genom att trycka vid botten, längst ner. Detta är särskilt viktigt om du har en staplad odlingslåda.

Vid montering av Land Classic:

- Använd handskar som skyddar mot skarpa kanter.
- Odlingslådor med sidor i längderna 80 och 120 cm, kan bukta in något vid leverans. Detta korrigeras vid påfyllnad av jord som jämnar ut och stabiliserar odlingslådan.
- Kom ihåg att vända sidorna så att Land-loggan pekar uppåt.
- För modeller med hjul: fixera hörnfogarna genom att dra buntband genom hålen i gångjärnen. Detta säkerställer att gångjärnen inte kan dyka upp när du rullar lådan.
- Vid förlängning av odlingslådor hålls tvärstagen på plats efter montering genom att klämma ihop ändarna med en tång.
- Vid påfyllning av jord, fylls först 1/3 av odlingslådan. Justera därefter sidor och hörn innan hela odlingslådan fylls med jord upp till kanten.
- Vid stapling av odlingslådor fylls först den nedersta lådan med jord. Därefter placeras nästa låda ovanpå och fylls med ca 5-10 cm jord innan sidor och hörn justeras och resterande jordvolym tillförs. Odlingslådorna behöver inte monteras ihop med bultar eller liknande utan hålls på plats av den tillförda jorden. För staplade modeller på hjul rekommenderar vi dock att du trycker vid botten, när växtlådan ska flyttas.

Vi tar inte ansvar för skador som uppstår på odlingslådorna om inte ovanstående instruktioner följs.

land Classic

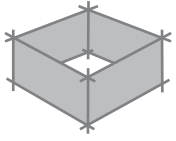

①

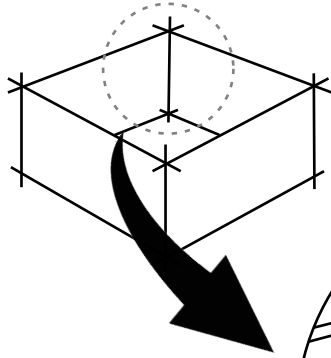

②

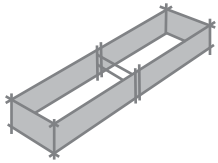
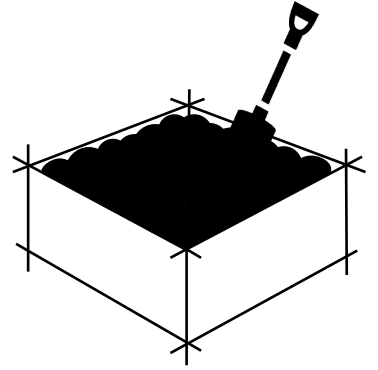

①

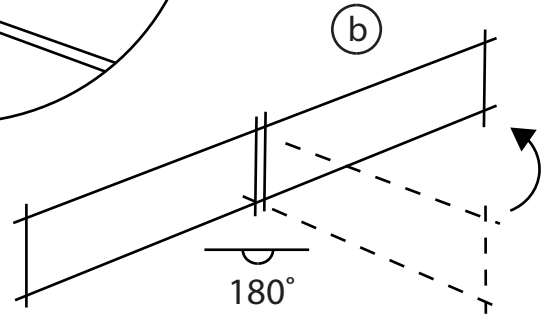
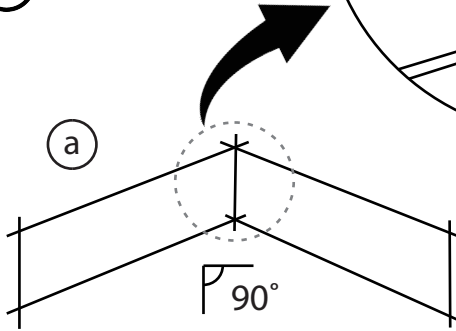

②

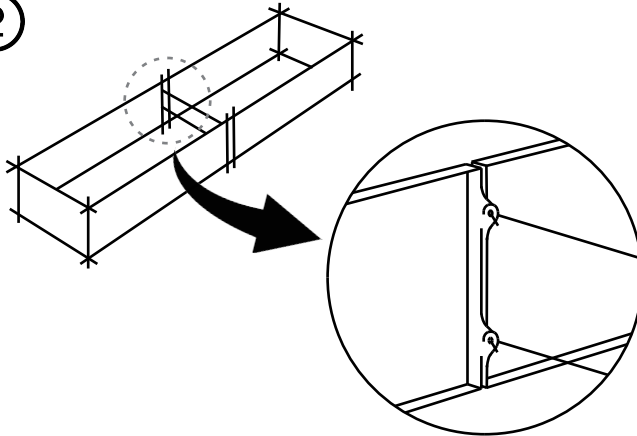

③

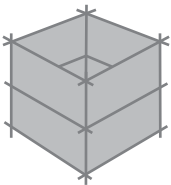
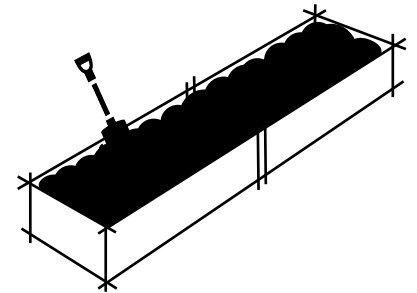

①

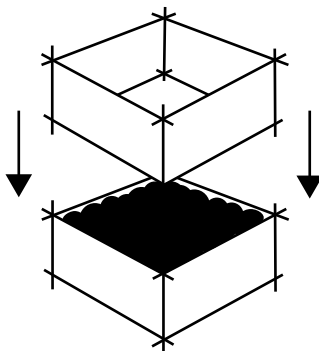

②

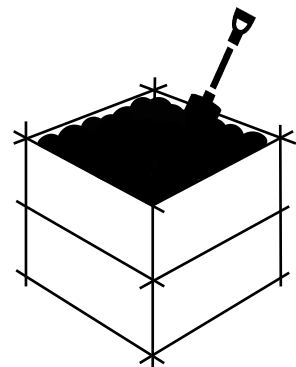

land Classic

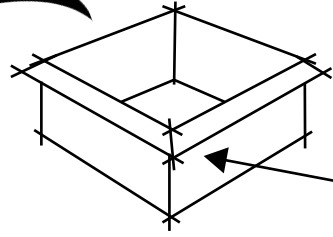
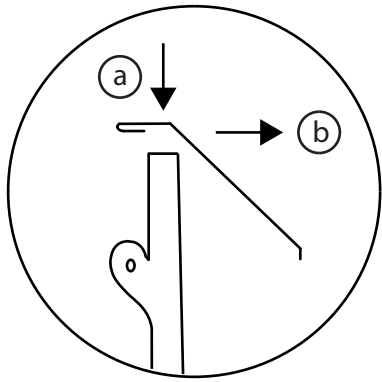
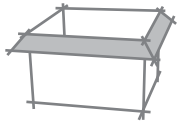

(c)

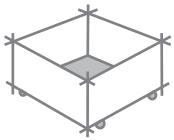
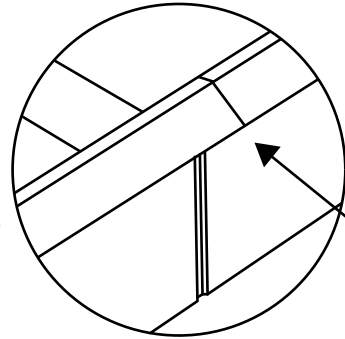
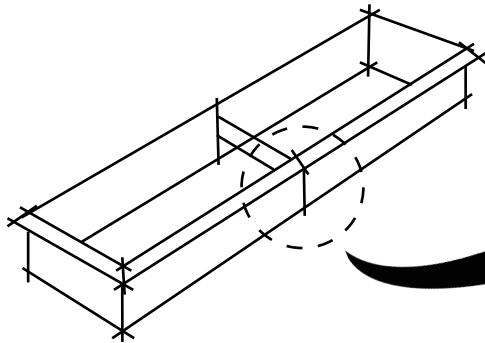
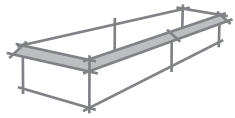

1

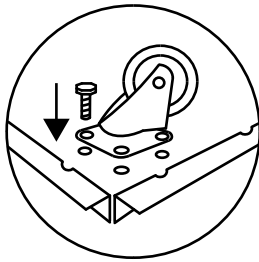
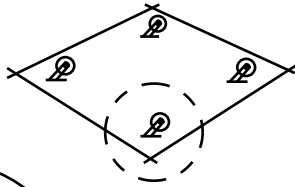

2

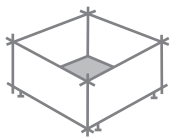
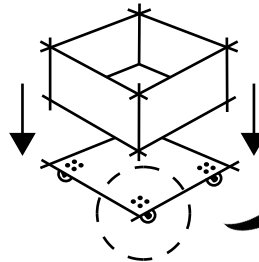
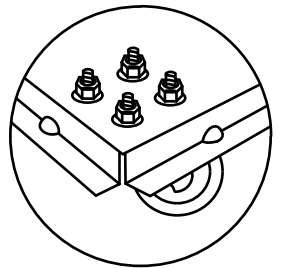

1

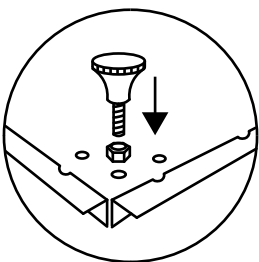
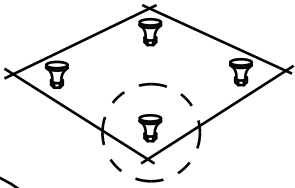

2

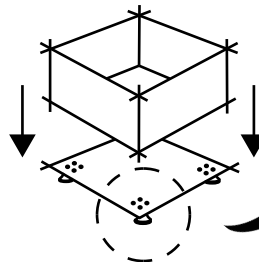
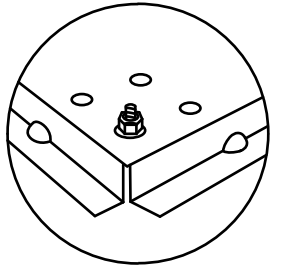

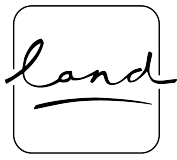

Snigelstaket

Montering

- Använd handskar som skyddar mot skarpa kanter!
- **Se till att ytan är rak och att odlingslådan är plan.** Använd en vattenpass och möjligen kilar för att justera odlingslådan. Hörnen på odlingslådan måste vara raka, 90 grader.
- **Kvadratiska och små avlånga odlingslådor:** Placera snigelstaketet på sidorna av odlingslådan före montering av själva odlingslådan. Placera en odlingslådmodul på ett bord eller liknande så att modulen med logotypen ligger något utanför bordets kant. Sätt snigelstaket på.
- **Stor avlång odlingslåda 240 cm:** Sätt fast snigelstaketet är efter montering av själva odlingslådan. Börja med gaveln och fortsätt runt. Om odlingslådan är monterad, måste sista hörnet öppnas något för fastsättning av sista delen av snigelstaket. 2 personer och lite tålamod är en fördel.
- Snigelstaketdelarna är 1-2 mm kortare än odlingslådmodulens längd. Placera snigelstaketet i mitten så att extra mm fördelas i modulens ändar.
- **Stor avlång odlingslåda 240 cm:** För 40-60-80-120 cm x 240 cm långa odlingslådor finns 1 stycke höger 120 cm och 1 st vänster 120 cm snigelstaket för varje långsida. Den lutande änden ska vända mot hörnet och det raka snittet mot samlingen i mitten av den 240 cm långa odlingslådan.

Se även vår video om montering av odlingslådor med snigelstaket på landgarden.se/video.

För snigelstaket finns tillgängligt:

- Hörnskydd i svart plast för snigelstaket av alla storlekar.
- Monteringsmuffar i svart plast för långsidor av 240 cm långa odlingslådor.

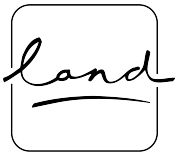

Snigelstaket

Hörnskydd & monteringsmuffar

- **Hörnskydd** placeras på snigelstaketets hörn som säkring mot vassa spetsar
- **Monteringsmuffar** placeras i mitten av av 240 cm långa snigelstaket

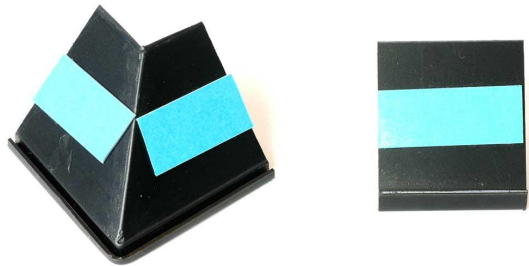

Hörnskydd och monteringsmuffar fastsätts på undersidan av snigelstaketet med hjälp av de förmonterade tejprensorna:

OBS! Rengör **alltid** undersidan av snigelstaketet på platsen där tejen ska monteras:

- **Snigelstaket i obehandlat järn (rost):** Ta bort oljeskyddet på snigelstaketet med en trasa som blöts i bensin eller aceton - bara på platsen där tejen ska sitta. Använd inte terpentin!
- **Snigelstaket i galvaniserat järn:** Torka av med en trasa.

Var noga med att placera hörnskydd och monteringsmuffar rätt för första gången. De kan inte flyttas igen.

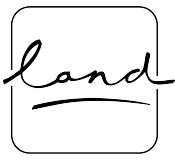

Isoleringsmatta

Land isoleringsmatta för växtlådor skyddar din växtlåda från vatten och fukt och isolerar jorden från värme och kyla.

Isoleringsmattan är tillverkad av miljövänlig återvunnen plast av typen Polyetylen (HDPE). Den är ISO-certifierad och följer EU:s REACH-förordning om innehåll av miljöfarliga ämnen. Isoleringsmattan är därmed säker att använda, även för odling av ätbara grödor.

Montering

- Isoleringsmattan monteras **innan** du fyller växtlådan med jord. När jorden är fylld kommer den att hålla isoleringsmattan på plats. Tills dess kan isoleringsmattan fästas tillfälligt på insidan av växtlådan: på trä kan den spikas, på metall kan den limmas, t.ex. med dubbelhäftande tejp.
- Isoleringsmattan justeras enkelt i längd och bredd med en vanlig kökssax.
- Börja med att mäta växtlådans omkrets och skär en bana motsvarande omkretsen + 10-15 cm överlappning.
- Klipp till banan på bredden. Banan ska motsvara höjden på växtlådan + eventuellt några cm extra, se nedan.
 - Om det finns botten i växtlådan är det bra att böja några cm av isoleringsmattan över växtlådans botten.
 - Om växtlådan ska stå direkt på marken utan botten kan några cm böjas ut under kanten på växtlådan för att skydda mot fukt underifrån.
- Montera isoleringsmattan så att knopparna är vända utåt mot sidorna av växtlådan.

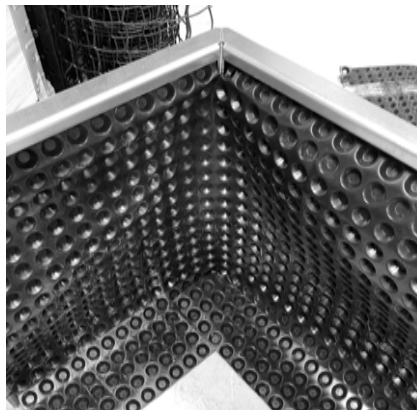

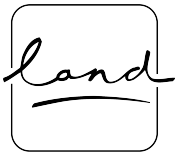

Isoleringsmatta

- Börja mitt på en av sidorna och kör isoleringsmattan hela vägen runt lådan, förbi alla hörn. I varje hörn skjuts isoleringsmattan så långt in i hörnet som möjligt.
- Skär en slits i botten av isoleringsmattan i varje hörn så att överskjutande cm av mattan kan böjas antingen över botten eller ut under sidorna enligt beskrivning.

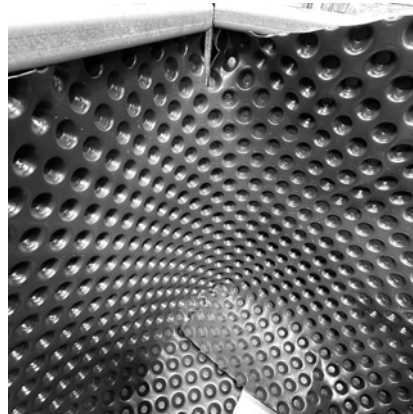

- **När du monterar i Land Modern eller Land Black växtlådor**, tryck upp isoleringsmattan under den vikta toppen av växtlådan. Skär en liten slits överst på isoleringsmattan i hörnen så att isoleringen kan skjutas prydligt på plats runt hörnskarven.

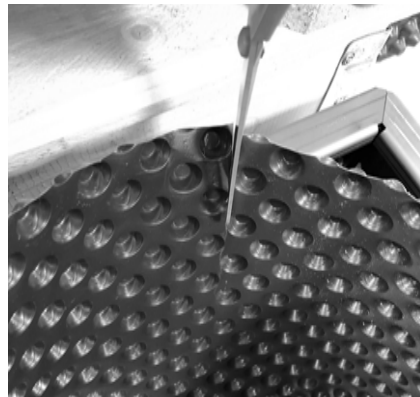

- Läger du en isoleringsmatta i botten av växtlådan, kom ihåg att skära eller sticka några dräneringshål så att vattnet kan rinna av.