

BRUGERVEJLEDNING

# Leyco **SOFT**

## 9/15 & PRO



**AQUA  
DANMARK**  
Smart Water Treatment

**GODKENDT TIL  
DRIKKEVAND**





Brugervejledningen samt sikkerhedshenvisningerne  
bør følges grundigt inden installation og drifttagning!  
Vejledningen skal altid udleveres til brugeren eller operatøren.

### **VIGTIGT FOR DIN GARANTI**

Registrer dit produkt på [www.aquadanmark.dk](http://www.aquadanmark.dk) og aktiver garantien.

Der kan ikke udføres garanti/reklamationsarbejde,  
hvis produktregistreringen ikke er lavet.



**AQUA  
DANMARK**  
Smart Water Treatment

# INDHOLDSFORTEGNELSE

1. Beskrivelse af anlægget	Side 1
2. Dimensionering af anlæg samt sammenstikning	Side 1
3. Overholdelse af natriumkoncentrationens grænseværdi	Side 1
4. Specifikationer	Side 2
5. Installation	Side 3
5.1 Installation af by-pass ventilen	Side 5
5.2 Klargør anlægget til tilslutning	Side 5
5.3 Tilslutning af regenererings- og oversløbsslangen	Side 6
5.4 Tilslutning af by-pass og anlæg	Side 6
5.5 Anvendelse af hårdhedstester	Side 7
6. Opstart af anlægget	Side 8
7. Quick programmering af undermenuen	Side 14
8. Programmering af anlægget	Side 15
9. Opret forbindelse til internettet/WLAN og konfigurer appen (PRO model)	Side 21
10. salt	Side 25
11. Vedligeholdelse	Side 27
12. Afhjælpning af funktionsfejl	Side 29
13. Løsningsforslag til installation ved fejlfinding uden wifi	Side 34
14. Service og vedligeholdelse	Side 35
15. Diagram over de elektriske tilslutninger	Side 36
16. Reperationsdele til anlægget - eksplosionstegning af Leyco Soft	Side 37

# SIKKERHEDSANVISNINGER

## MÅLGRUPPE

Denne vejledning retter sig udelukkende for autoriserede eller fagligt kvalificeret personale.

- Arbejdet på blødgøringsanlægget må kun foretages af installationsfirmaer med autorisation.
- Førstegangsidrifttagelse skal gennemføres af producenten eller af en fagligt uddannet person.

## FORSKRIFTER

Følgende krav og regler under installationen:

- De retlige forskrifter til forebyggelse af ulykker.
- De retlige foreskrifter om miljøbeskyttelse.
- Bestemmelserne, udstukket af erhvervsfaglige sociale- og ulykkesforsikringer.
- De relevante DIN-sikkerhedsbestemmelser, EN, DVGW og VDE.

## GENERELLE SIKKERHEDSFORVALTNINGER

Da Aqua Danmark ikke har kendskab til slutbrugerens nye/gamle rørinstallationer, fraskriver Aqua Danmark sig ansvaret for eventuelle rørskader.

- Arbejdet på blødgøringsanlægget må kun foretages af installationsfirmaer med autorisation.
- Installationesvejledningen for blødgøringsanlægget bør følges nøje for ikke at miste garantien på anlægget
- I tilfælde af fejl-installation eller forkert anvendelse eller håndtering af brugsanvisningen vil der være risiko for at garantien bortfalder.
- Inden installationen påbegyndes, skal manualen gennemlæses, alle materialer og værktøjer der er påkrævet for installationen skal være til stede.
- Alle svejse-loddeforbindelser må ifølge landeforskrifterne kun udføres med blyfri loddetin og flusmidler.
- Ved et tryk på over 5 bar skal anlægget på forhånd forsynes med en trykreduktion iht. DIN1988 samt DIN EN 806.
- Blødgøringsanlægget må ikke installeres i områder med risiko for frost og fugtighed. Garantien omfatter ikke skader som er opstået pga. frost, opvarmningsvand eller kortslutning.
- Under indregulering af anlægget, er det vigtigt at man ikke overskrider grænseværdien på Natrium (NA), som er på 175 mg. pr. liter.
- Ved evt. spørgsmål bedes de kontakte Aqua Danmarks kundecenter på tlf. 53 53 53 43.
- Der skal sidde en kontrollerbar kontraventil mellem vandmåleren og anlægget.

- Blødgøringsanlægget må ikke udsættes for varigt sollys.
- Blødgøringsanlægget må kun anvendes til behandling af drikkevand, der er i overensstemmelse med drikkevandsbekendtgørelsen (generelle anfordringer).
- Maks. vandtemperatur i blødgøringsanlægget 25 °C.
- Maks. rumtemperatur 35 °C.
- Hvis apparatet skal benyttes til vand, der ikke svarer til drikkevandskvalitetet, skal producenten konsulteres.
- Anlægget må kun bruges i overensstemmelse med beskrivelsen i driftsvejledningen.
- Stærke forureninger i indgangsvandet fører til garantiens ophør.
- Blødgøringsanlægget kører på en størmforsyning på 28V DC, som leveres via en direkte strømledning (følger med). Anvend altid den vedlagte strømforsyning. Sæt stikket i en almindelig standart stikkontakt med 220-240V, 50Hz, som befinder sig i et tørt sted.
- Kontroller ledningernes elektriske tilslutninger på deres korrekthed,
- De tekniske regler for drikkevandsinstallationer, DIN EN 806, skal overholdes under installationen og idrifttagelse.
- Blødgøringsanlægget kræver jævnligt vedligeholdelse efter DIN 1988 og DIN EN 806.
- Vedligeholdelsen skal gennemføres af autoriserede eller fagligt uddannet personale.
- Anvend udelukkende salttabletter efter DIN EN973 Type A (fødevaregodkendt).
- Blødgøringsanlægget er forsynet med en desinfektionsenhed (klor-celle), der desinficerer samtlige drikkevandsførende dele af blødgøringsanlægget ved hver regenerering. Desinfektionsenheden har en evetid på 240 regenereringer (ca. 2 år) og skal udskiftes derefter.
- Det er ikke tilladt at installere blødgøringsanlægget i slukningsvands- eller brandsikringsrørssystemer.
- Anlægget kræver at man årligt tømmer saltkarret for salt og derefter påfylder salt igen.
- Der anbefales at få udført årligt service på anlægget for at holde hygiejnen og levetiden i top. Du kan læse mere om Aqua Danmark's serviceaftaler på [www.aquadanmark.dk](http://www.aquadanmark.dk).

De bedes gennemføre både installation, driftsmåden og vedligeholdelse i overensstemmelse med nærværende vejledning, for at opretholde Deres garantikrav.

## HENVISNING

Blødgøringsanlægget er blevet kontrolleret og opfylder EMC-kravene.



Den europæiske retningslinje 2002/96/EG kræver, at alle elektriske og elektroniske apparater bortskaffes iht. Europa-Parlamentets og Rådets direktiv om affald af elektrisk og elektronisk udstyr (WEEE).

## 1

## BESKRIVELSE AF ANLÆGGET

Funktionsforstyrrelser og skader fremkaldt af kalk i vandførende rør samt tilsluttede systemdele mindskes. Produktet reducerer kalken i råvandet og fjerner kalk i rørene.

Det anbefales ikke at indstille hårdheden af vandet til under 0 (°dH), da det kan medføre rørskader.

Hårdhed reguleres ned således, at natriumgrænseværdi ikke overskrides.

Ofte indstilles hårdhed på 6-8 dH.

Blødgøringsanlægget styres via en avanceret mikroprocessor. Vha. den integrerede forbrugsmængdetæller, beregner mikroprocessoren både de individuelle forbrugsvaner og den heraf resulterende uudnyttede kapacitet samt det optimale tidspunkt for regenerering.

Det tidligste tidspunkt for en regeneration er, når der forekommer et usædvanligt højt vandforbrug, dvs., når 97 % af den beregnede kapacitet er opbrugt. Grundet kravet for drikkevandsgodkendelse skal alle blødgøringsanlæg regenereres senest hver 4. dag.

Under regenereringen drejer den patenterede drejetallerkenventil på by-pass, dvs., at der under regenereringen stadig kan udtages ubehandlet vand.

Returløb er udelukket med en kontraventil, der er integreret i indgangen til enheden.

## 2

## DIMENSIONERING AF ANLÆG SAMT SAMMENSTIKNING

Leyco SOFT 9 + PRO: Sammenstikning fra 20dH - 8dH er kapacitet på 1.450 liter

Leyco SOFT 15 + PRO: Sammenstikning fra 20dH - 8dH er kapacitet på 4.210 liter

## 3

## OVERHOLDELSE AF NATRIUMKONCENTRATIONENS GRÆNSEVÆRDI



Natriumkoncentrationens grænseværdi på 175 mg/l må ikke overskrides, mens blødgøringsanlægget er i drift. For hver 1°dH der skal fjernes fra vandet, tilføjes ca. 8 mg/l natrium. Med udgangspunkt i disse værdier kommer man frem til den maksimalt mulige blødgøring.

## 4

## SPECIFIKATIONER

Model	Enhed	Leyco SOFT 9	Leyco SOFT 15
Anlægs-kode		dA9	dA15
Nominel kapacitet ifl. EN14743	(mol)	3,1	7,5
Maks. saltforbrug pr. regenerering	(kg)	0,65	1,5
Regenereringsvandforbrug, ca. (kan reguleres)	(liter)	98,6	160
Kapacitet ved sammenstikning fra 20dH til 8dH	(m <sup>3</sup> )	1,45	4,21
Nominelt sammenløb ved sammenstikning fra 20dH til 8dH	(m <sup>3</sup> /t)	1,8	2,4
Tryktab ved nominalt gennemløb	(bar)	0,3	0,6
Gennemløb @ 1 bar ifl. EN14743	(m <sup>3</sup> /t)	2,0	1,8
Mængde af højtydende harpiks	(liter)	8,9	14,16
Vandtemperatur	(°C)	5 – 25	
Vandtryksområde	(bar)	1,4 – 8,6	
Maks. Det tilførte vands hårdhed	(°dH)	48	
Maks. Jernindhold i det klare tilførte vand	(ppm)	0,2	
Elektrisk tilslutning	(V)	240 / 28 V – 50 VA / 50 Hz	
Forbrug af elektrisk strøm	(watt)	11,5	
Driftsvægt	k	46	70
Tilslutningsstørrelse	( $\frac{1}{2}$ )	1	
Maks. flow afløb	(L/min)	6,8	6,8
Str. saltkar	(kg)	20	40

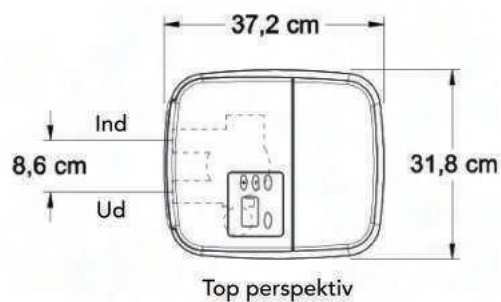

Model	DIMENSION A	DIMENSION B	NOMINEL STØRRELSE AF HARPIKSBEHOLDERNE
D9	54,8 cm	41,0 cm	22,9 x 35,6 cm
D15	83,5 cm	69,7 cm	20,3 x 63,5 cm

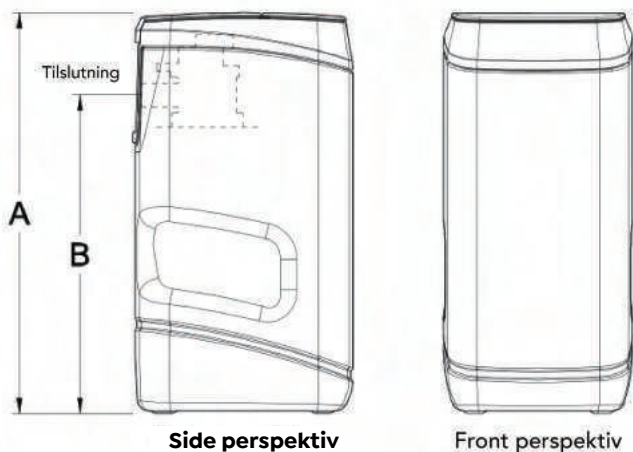

## 5

### INSTALLATION

a. Informationer vedrørende installationsstedet og indbygningen.

Det anbefales først at transportere enheden til den planlagte placering.

- Forudsætninger for installationen.

Der skal tages højde for de generelle retningslinjer, generelle hygiejnebetingelser, de tekniske data samt de lokale installationsforskrifter.

Rørledningssystemet bør gennemspules inden installation af blødgøringsanlægget.

Drikkevandsbekendtgørelsens retningslinjer skal altid være opfyldes under hele installationen.

Hvis det hårde vand, der skal tilføres anlægget, ikke er fri for luftbobler, er det nødvendigt at installere en udluftningsanordning.

I tilfælde af, at vandgennemstrømningen er reduceret (eksempelvis pga. ferie), tilrådes det, at åbne afspærringsarmaturen helt i mindst 5 minutter, inden vandet bruges for første gang igen. (DIN 1988).

Det anbefales at installere et beskyttelses forfilter mellem vandmåleren og blødgøringsanlægget. Inden blødgøringsanlægget installeres, skal dette filter være funktionsdygtigt for at sikre at hverken smuds eller korrosionsdele når ind i anlæggets indre. Forfilter vil beskytte anlægget for grov snavs og vil både forlænge levetiden på anlægget, samt holde vandkvaliteten i top.



Ved tilfælde af at anlægget beskadiges grundet indtrængen af udefra kommende smuds og korrosionsdele, dækkes det ikke af garantien. Monteringsstedet bør vælges med henblik på, at tilslutningen til vandforsyningen er sikret da den skal monteres efter vandmåleren.

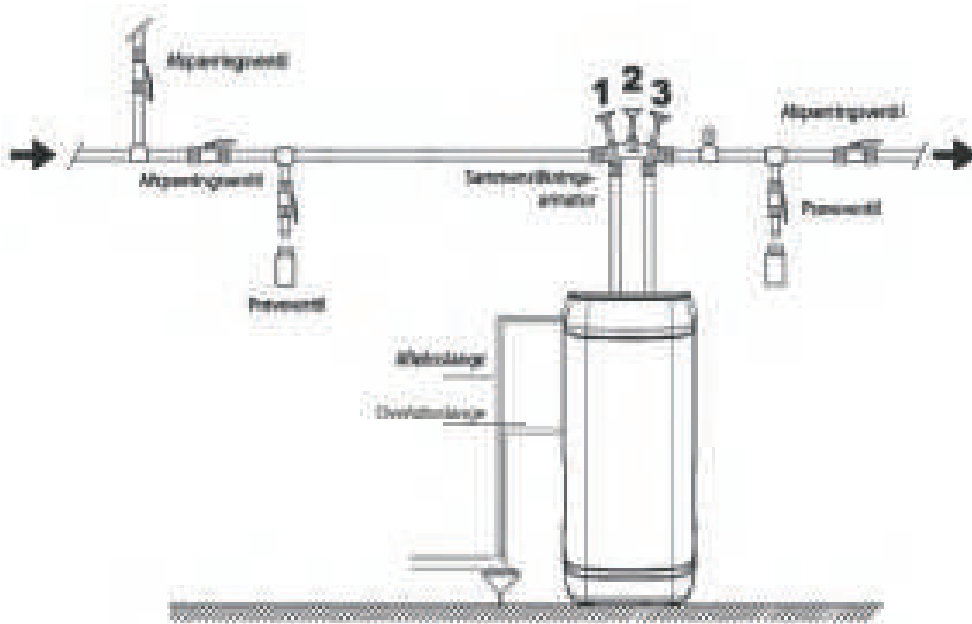

At by-pass ventil og In / OUT nipler samles som en "klump". For det skal der bruges 2 stk. 1" 90 gr. vinkler og 2 stk. 1" brystnipler. Plug derefter by-pass enhed direkte ind bag anlægget. OBS: vigtigt at IN/OUT niplerne er skruet lige langt in i vinklerne. Hvis ikke de er skruet lige langt ind, vil man ikke kunne låse by-pass klumpen med de sorte hesteskokclips.

Direkte ved opstillingsstedet skal følgende være tilstede af hensyn til driften:

1. Tilslutning til afløb (min. 32mm. afløb) der skylles med 6,8 liter/min. når anlægget regenerer.
  - Overløbsslange:** Hvor overløbsskange **SKAL** kunne have et naturligt fald. Steder hvor det ikke er muligt at få tilsluttet overløbsslangen med fald, kan der bruges en sololift (afløbspumpe.)
  - Regenerationssslange:** Afløbsslange til regeneration (den øverste) **SKAL** fastgøres med spændebånd eller strips i begge ender, da det skyller vand ud med vandværkstryk (ca. 2-3 bar)
2. Separat strøm tilslutning (230 V / 50 Hz).
3. Gulvafløb. Hvis ikke dette forefindes, anbefales det at indbygge en separat sikkerhedsanordning (fx vandstop eller lækagedetektor).
4. Spændingsforsyningen (230 V / 50 Hz) samt det påkrævede driftstryk skal være sikret konstant.

Installationsstedet forudsættes at opfylde følgende betingelser:

- Et tørt og frostfrit lokale med gulvafløb.
- Omgivende temperatur 5 - 35 °C.
- Regenerations skylle slange **SKAL** fastgøres grundigt.

For tilslutning af afløb anbefales der vandlås med luftgab (vvs nr. 398850580). Hvis der i forvejen sidder en vandlås, kan afløbsslangerne også tilsluttes i anden form for afløb, som f.eks. afløbstragt. Her er det vigtigt at der skal være et luftgab på min. 2 cm. fra slangens tud/vandafløb og tragten.

Ved benyttelse af vandlås med luftgab skal begge tilslutningsstudser enten være tilsluttet afløbsslanger eller blændes så der undgås vandsprøjt. Ved brug af vandlås med luftgab må der ikke være hældning samt vandlås skal fastgøres i en lige position, benyt evt. rørbærere for fastgørelse.



## 5.1 INSTALLATION AF BY-PASS VENTILEN

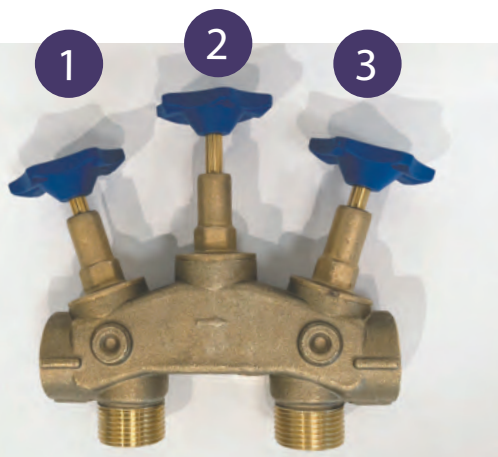

a. By-pass ventilen bygges ind i rørinstallationen eller direkte bag på anlægget ved brug af 2 stk. 90° vinkler i 1".

Vær opmærksom på pilen, der angiver gennemstrømnings-retningen.



b. Indtil by-pass ventilen i by-pass funktion.

c. Blandingskruen som sidder i bunden af by-pass ventilen, lukkes ved at skrue helt i bund.

- By-pass: Når indstillingshjul 1 og 3 er drejet indad og indstillingshjul 2 er drejet udad.
- Drift: Når indstillingshjul 1 og 3 er drejet udad og indstillingshjul 2 er drejet indad.
- Blandingskrue: Justeres vha. en skruetrækker. Blandingsvandets hårdhed stiger, når skruen drejes udad. Ca. 8°dH kan opnås ved ca. at dreje 1 ½ omdrejninger. Der anbefales at lave en afsluttende hårdheds indstilling for, at få den ønskede hårdhed.  
VIGTIGT: Husk at jo mere man sænker hårdheden, desto mere stiger natrium (Na) i vandet.

## 5.2 KLARGØR ANLÆGGET TIL TILSLUTNING



- Fjern blind propper til ind- og udgang.
- Kontroller at turbinen sidder korrekt i udgang.
- På "IN" og "OUT" niplerne skal der kun sidde en O-ring i hver, som vist på billede.



- Installation af tilslutningsovergange.

Isæt adapterne (forsynet med O-ring) i indgangen og udgangen. O-ringene smøres med fedt. Plastik-låseringen monteres oppe fra det rette sted, til det sidder fast. Træk lidt i adapterne for at sikre at plastik-låseringen sidder korrekt.

Niplen "IN" kendetegnes ved at have hvid plast indmad (kontraventil).



## 5.3 TILSLUTNING AF REGENERINGS- OG OVERLØBSSLANGEN



a. Installation af afløbsniveau.

Som en sikkerhedsforanstaltning er der installeret et overløb med en tud bagerst til venstre på saltopløsningsbeholderen. Slangen fra overløbet udlægges hen til nærmest afløbsinstallation.

Bemærk: for at sikre vandets frie hældning **SKAL** niveauet for afløbsinstallationen ligge under niveauet for overløb. I tilfælde hvor dette ikke er muligt, kan der benyttes en sololift. Såfremt overløbsslangen ikke har "fald" så har installøren ansvaret for evt. vandskade.

**Afløbsslangen må ikke have kontakt med afløbs vandlåsen eller tragten.**

**Fra afløbsslangen til vandlås/afløbstragt, skal der minimum være 2 cm afstand med et frit løb.**

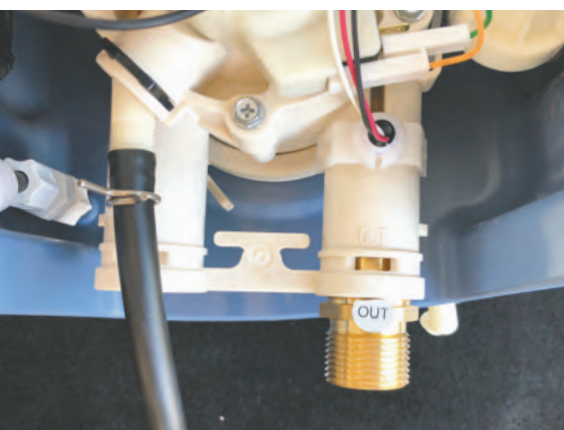

b. Installation af regenerationssslangen.

På bagsiden af blødgøringsanlægget findes regenererings afløbsstuds. Slut afløbsslangen til regenerationsstuds, til afledning af regenerationsvand til afløbet.

Da vandet her afløber med tryk, er det nødvendigt, at sikre solid fastgørelse til afløbet både på anlæg siden og i afløb siden.

Det er også muligt, at vandafløbet lægges opadgående. I så fald må højden ikke overskride 2 m fra gulvet.

Regenerationssslangen må IKKE presses ned i afløbet. Det SKAL have et luftgab på min. 2 cm, hvor vandet kan løbe frit.

## 5.4 TILSLUTNING AF BY-PASS OG ANLÆG



a. For at tilslutte anlægget til by-pass ventilen, benyt de vedlagte pakninger og tilslutningsslang.

b. Luk alle 3 ventiler på by-passen og åben for hovedhanen.

c. Anlægget er nu klar til opstart.

## 5.5 ANVENDELSE AF HÅRDHEDSTESTER



a. Benyt det testkit der er vedlagt.

For at måle hårdheden i ( $^{\circ}\text{dH}$ ) benytter du dit hårdhedstestkit. Hårdhedstestkit kan købes hos [aquadanmark.dk](http://aquadanmark.dk).



b. Dråbe processen

Påfyld målebægeret med 5 ml vand fra taphanen.

Påbegynd dråbe processen

- Hver dråbe svarer til 1 hårdhed ( $^{\circ}\text{dH}$ ).
- Mellem hver dråbe skal du ryste målebægeret.

Det er vigtigt at du tæller antallet af dråber, og er opmærksom på væskens farve i målebægeret.



c. Resultat

Resultatet af vandets hårdhed vides, når væsken ændrer farve fra lyserød til grøn.

F.eks. hvis væsken skifter farve til grøn ved 21. dråbe svarer det til en hårdhed på 21 ( $^{\circ}\text{dH}$ ).

Den grønne farve behøver ikke at være så mørk som vist på billedet til venstre. Så snart der sker et farveskift fra "lyserød til grøn", så stopper man og husker det antal dråber man har givet.



**ADVARSEL**



Dråben i testkittet indeholder brandfarlige kemikalier og bedes derfor opbevares i områder udenfor brandfare.

## 6

## OPSTART AF ANLÆGGET

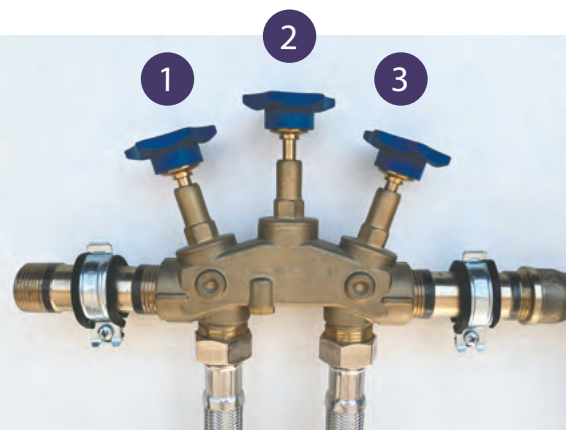

- a. Sæt by-pass ventilen i følgende position.  
Drej de yderste ventiler (1 og 3) helt i bund.  
Åben for ventil 2, ved at dreje den helt i top.

På nuværende position vil vandets retning være udenom anlægget.

Bemærk: Husk at måle områdevandets hårdhed (°dH)  
Benyt dit dråbe kit som medfølger.  
Hvordan du måler hårdheden vises på **side 7**.

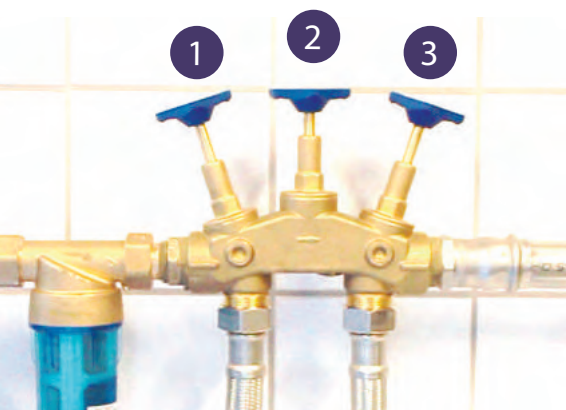

- b. Sæt by-pass ventilen i følgende position.  
Luk for ventil 2, ved at dreje den helt i bund.  
Drej de yderste ventiler (1 og 3) helt i top.

På nuværende position vil vandet løbe igennem anlægget, hvilket betyder at vandet blødgøres.



- c. Udluft og skyl anlægget ved at åbne et tap sted og lad vandet rende af i 2-3 minutter. Tap stedet skal være efter anlægget, og helst et tapsted der er længst væk fra anlægget.
- d. Kontroller tilslutningerne for lækage.
- e. Du skal sikre dig at der ikke vaskes tøj. Hvis det er tilfældet, så sluk for vaskemaskinen.



#### f. Indstilling af hårdheden (°dH)

Drej blandingskruen udad (mod uret) ca. halvanden omgang. Hvilket svarer til ca. 5-8 (°dH). Kontroller derefter hårdheden med det vedlagte dråbe kit og finjuster til den ønskede hårdhed.

Jo mere man skruer blandingskruen ind (med uret), desto mere vil hårdheden falde.

Hårdheden må ikke stilles til 0 °dH. Det anbefales at ændre hårdhed til 3-8 °dH. Dog i områder med hårdhed på 25 °dH og opefter, anbefales det at fjerne 15-20 hårdheder.



#### g. Påfyldning af vand.

Påfyld 5-8 liter vand i saltbeholderen.

Bemærk: Dette gøres **KUN** under førstegangss opstart. Der vil altid være 4-5 cm vand i bunden af karret.



#### h. Påfyldning af blødgørings salttabletter.

Leyco SOFT 9 : Maks. 20 kg.

Leyco SOFT 15 : Maks. 40 kg.

Bemærk: Det er et krav at bruge fødevarer-godkendte salttabletter. Kan bestilles på [aquadanmark.dk](http://aquadanmark.dk).

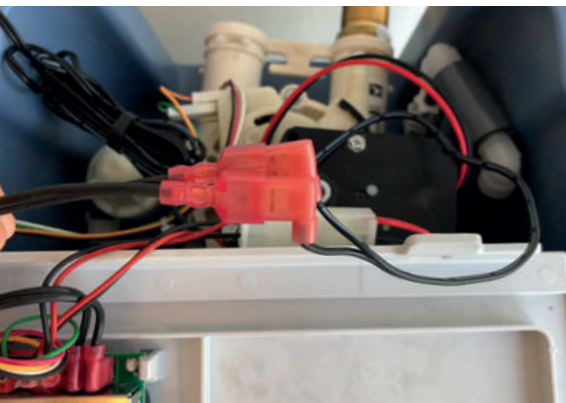

#### i. Strømtilslutning

Klik top dækslet af og tilslut de to røde kabelsko fra strømadapteren til anlægget.

Bemærk: Det er underordnet hvordan de fire røde kabelsko er tilsluttet.

Klik top dækslet på plads.

## Programmering af menu Leyco SOFT 9 & 15



#### j. Indstil klokkeslæt i displayet.

For at indstille klokkeslættet i displayet brug tasterne  $\uparrow \downarrow$ . Bekræft ved at trykke "MENU/OK".



#### k. Programmér områdevandets hårdhed (°dH)

Her er det vigtigt at du programmerer det til vandværkets hårdhed og IKKE den ønskede hårdhed.

For at indstille hårdheden i displayet brug tasterne  $\uparrow \downarrow$ . Bekræft ved at trykke "MENU/OK".

Bemærk: Indtast hårdhedsresultatet fra punkt a.

Programmering af menu Leyco SOFT 9 & 15 PRO side 12+13



#### l. Indstilling af regenereringstidspunkt.

Anlægget er programmeret til at regenerere hver 4. døgn klokken 02:00.

Regenereringstidspunktet i det 4. døgn kan reguleres til det ønskede klokkeslæt ved at bruge tasterne  $\uparrow$   $\downarrow$ . Bekræft ved at trykke "MENU/OK".

Ved opbrug af kapacitet før regenerationstid vil anlægget tvangsregenerere. Hvis vandets hårdhed er højere end 24dH og forbruget i husstanden er mere end 150 m<sup>3</sup> vand om året, så anbefales det at indstille regenerationsintervallet til hver 2. eller 3. dag.



#### m. Indstilling af Clean funktionen.

Clean funktionen **SKAL** (rensningsfunktionen) stå på "ON".

Bekræft ved at trykke "MENU/OK" mens "Clean", "ON" blinker i displayet.



#### n. Start manuel regenerering.

Ved at holde "REGENERATION" knappen inde i ca. 3 sekunder vil du starte en regenerering af anlægget. Anlægget vil starte en regenerering, og det kan høres med det samme. Regenerering vil i starten tage op til 150 minutter. Derefter vil det langsomt tilpasse tiden efter kundens forbrug.

Husk at anlægget ikke kan levere blødt vand imens det regenererer.

Når regeneration er aktiveret kontrolleres afløb at vandet ikke flyder over. Når regeneration har kørt 3-5 min. og der ingen utætheder er, kan opgaven afsluttes.

VIGTIGT: For at afbryde/deaktivere regeneration vil det kræve at der trykkes på REGENERATION knappen 6-8 gange med 3-4 sekunders mellemrum. Når der ikke vises AKTIV på displayet længere, så betyder det at regeneration er deaktiveret.



## Programmering af menu Leyco SOFT 9 & 15 PRO



### a. Indstil salt level

"Indtast her hvor meget salt der påfyldes i saltbeholderen. I saltbeholderen er der et rør med tal fra 0-5. Det tal der stadig er synligt skal anvendes i denne indstilling ved at bruge tasterne

Ønskes denne indstilling ikke at blive anvendt skal den blot stå på "OFF"

Bekræft ved at trykke

HUSK at "Salt Level" indstillingen skal gentages hver gang der påfyldes salt i saltbeholderen da den synkroniserer med iQua-app.



### b. Indstil klokkeslæt i display

For at indstille klokkeslættet i displayet brug tasterne

Bekræft ved at trykke

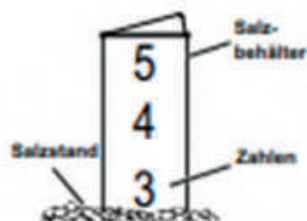

### c. Programmér områdevandets hårdhed (°dH)

Her er det vigtigt at du programmerer det til vandværkets hårdhed og IKKE den ønskede hårdhed.

For at indstille hårdheden i displayet brug tasterne + -.

Bekræft ved at trykke

For at måle hårdheden af vandet, se side 7.



#### d. Indstilling af regenereringstidspunkt

Anlægget er programmeret til at regenerere hver 4. døgn klokken 02:00.

Regenereringstidspunktet i det 4. døgn kan reguleres til det ønskede klokkeslæt ved at bruge tasterne **+** **-**

Bekræft ved at trykke

Ved forbrug af kapacitet før regenerationstid vil anlægget tvangsregenerere. Ved en hårdhed på f.eks. mere end 24 dH og/eller et årligt vandforbrug på ca. 150 m<sup>3</sup> anbefales det at indstille regenerationsintervallet til hver 2. eller 3. dag.



#### e. Indstil salttype

Indstil salttypen i display til "nACL" ved brug af tasterne **+** **-**.

Bekræft ved at trykke

## 7

## QUICK PROGRAMMERING AF UNDERMENUEN

Menu knappen holdes i bund i 3 sekunder for at tjekke anlæggets indstillinger.

**OBS:** For at komme videre i punkterne tast én gang på MENU knappen.

For at ændre på indstillingen tryk på ↑ og ↓ tasterne.

1. Hold Menu/OK-tasten nede, indtil displayet viser "000 - -".
2. Tryk på UP (↑) eller DOWN (↓) tasterne for at vælge Clean funktion 3.
3. Regenerering 4.day.

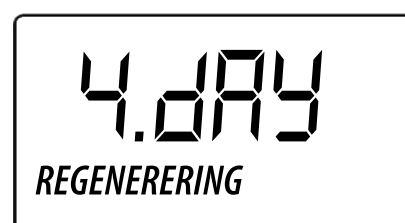
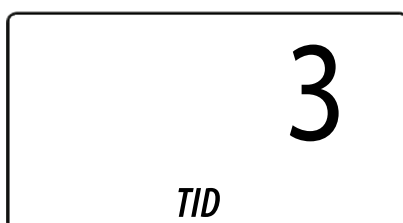
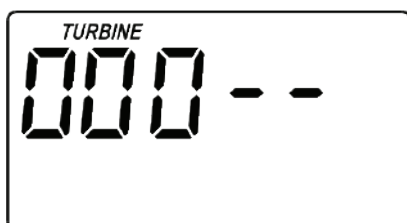

4. Tryk på MENU/OK-tasten 3 gange. Der vil skiftevis vises "97" med den aktuelle indstilling „ON".
5. Tryk på MENU/OK-tasten 2 gange, til "24hr" vises i displayet.
6. Tryk på MENU/OK-tasten 3 gange, til "ba - 3" vises i displayet

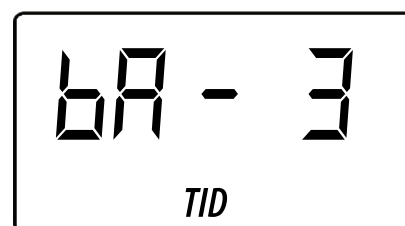
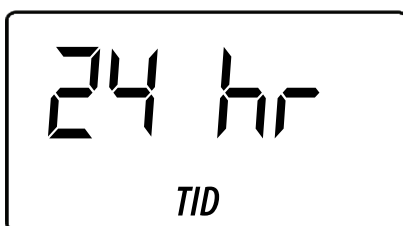
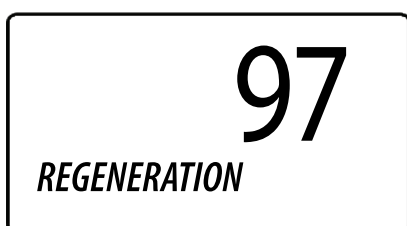

**Med et Leyco SOFT 9 anlæg benyttes lynvasketid "FR - 1" (Leyco SOFT 9)**

**Med et Leyco SOFT 15 anlæg benyttes lynvasketid "FR - 4" (Leyco SOFT 15)**

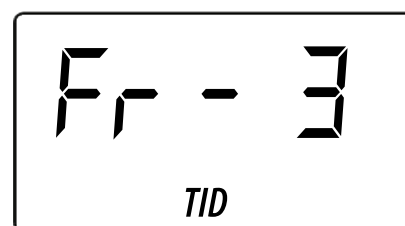
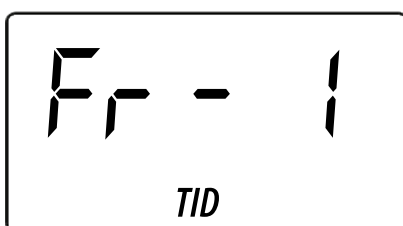

## 8

## PROGRAMMERING AF ANLÆGGET



Dette blødgøringsanlæg er kontrolleret iht. DVGW-reglerne.

DVGW-certifikatet er kun gyldigt, hvis de nævnte fabriksindstillinger er nøje overholdt.

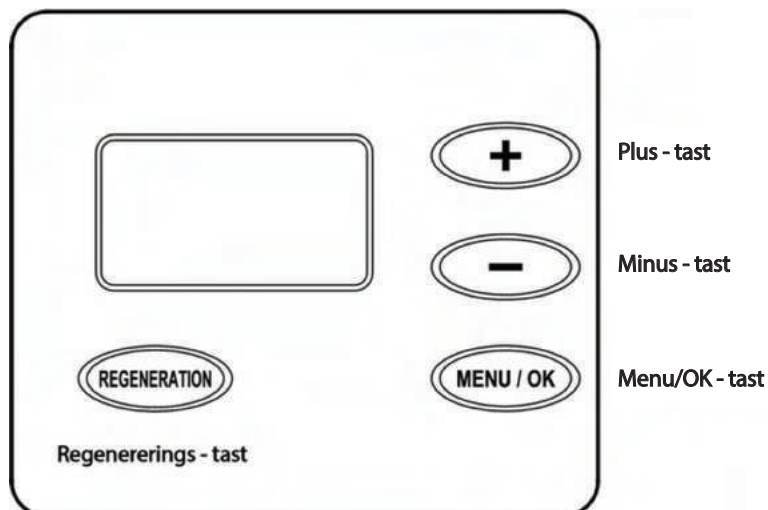

## a. Anlægs-kode

Efter anlægget er tilsluttet 230V, vises efter anlægs-koden det aktuelle klokkeslæt (12:00) efterfulgt af AM for formiddag eller PM for eftermiddag efter 12h-modus. Hvis displayet viser "-----", trykkes på ↑ eller ↓, indtil model-koden vises. Tryk herefter på Menu/OK-tasten for at gemme.

Anlægs-koden for LeycoSOFT 9 er dA9.

Anlægs-koden for LeycoSOFT 15 er dA15.

## b. Aktuel tid

Indstil det aktuelle klokkeslæt vha. ↑ og ↓ tasten. Tryk Menu/OK-tasten igen for at gemme.



## c. Områdevandets hårdhed

Indtast den målte indgangshårdhed før anlægget vha. ↑/↓tasten og bekræft ved tryk på Menu/OK-tasten. (1 gpg = °dH x 1,043). For at måle indgangsvandets hårdhed, benyt hårdhedstest eller kontakt den lokale vandforsyning.



## d. Regenereringstid

Som det næste skridt vises tidspunktet for regulerings gennemførelse (standard 2.00 AM). Tidspunktet kan ændres vha. ↑/↓ tasterne. Bekræft ved at trykke Menu/OK-tasten. Displayet vender tilbage til klokkeslættet. Anlæggets programmering er nu afsluttet.



- „Clean“ : ON
- Spuleprocessens varighed (Clean minutes): 3 minutter
- Maksimum mellem to regenereringer: 4 dage.
- 97% Feature : ON
- Indstilling af retur- og lyn-spuletider:
  - Leyco soft 9 : Ba – 3, Fr – 1
  - Leyco soft 15: Ba – 3, Fr – 4
- Udgang til elektronikken (styring): CTRL CI

## e. Normal drift

Under normal drift kan klokkeslættet aflæses i displayet.



## c. Kendetegn

- „CLEAN-funktion“

”Clean funktion” (rensningssfunktion) anvendes til jernholdigt vand og/eller vand med højt indhold på sedimenter (sand, jord, snavn, etc.)



Når ON er indstillet, foretager anlægget et returløb med en hurtig spulecyklus, inden gennemførelsen af den sædvanlige regenerering. Derved renses harpikslejet yderligere, inden det regenereres vha. saltet. Fabriksindstilling er ON. Brug UP (↑) eller DOWN (↓) tasten for at skifte mellem OFF og ON. Når funktionen er på ON, er det muligt at ændre tidsindstillingen for ekstra-rensningen. Ved ændring af indstilling fra ON til OFF vil man opleve dårlig lugt af vandet.

**BEMÆRKNING**

Dette blødgøringsanlæg er DVGW-certificeret. Denne certificering er kun gyldig, så længe Clean-funktionen står på ON.

- CLEAN-feature minutter

Når "clean feature" er indstillet på ON, varer ekstra-returspulingscyklussen automatisk 3 minutter. Den kan dog indstilles på en varighed på mellem 1 og 15 minutter. Må ikke stå på 0, anbefales 3.

Således ændres spuletiden:

1. Hold Menu/OK-tasten nede, indtil displayet viser "000 - -".
2. Tryk på Menu/OK-tasten igen - nu blinker "CleanTime" i displayet.
3. Tryk på UP (↑) eller DOWN (↓) tasterne for at indstille ekstra-spuletiden i minutter.
4. Når det ønskede antal minutter vises, trykkes Menu/OK-tasten hele vejen igennem visningerne, indtil displayet viser normal drift (klokkeslæt) igen.

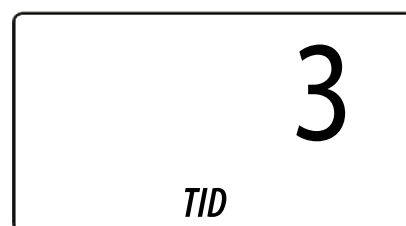
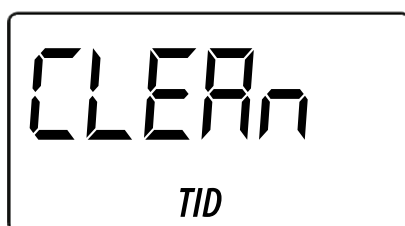
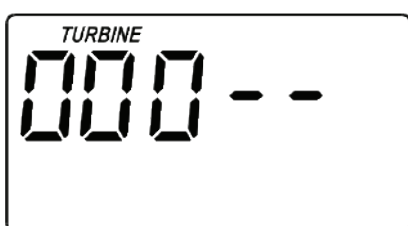

#### BEMÆRKNING

Dette blødgøringsanlæg er DVGW-certificeret. Denne certificering er kun gyldig, så længe Clean-funktionen står på ON og antal minutter står på 3.

- **Maksimum mellem to regenereringer**

Blødgøringsanlægget finder automatisk frem til det optimale tidsrum mellem regenereringerne på basis af vandforbruget. Dette gør, at blødgøringsanlægget fungerer på mest økonomisk vis. Det er dog også muligt, at indstille et maksimal tidsrum mellem to regenereringer i form af dage.

Hvis anlægget senest skal regenerere efter 3 dage, skal den programmeres til "3. day". Afstanden kan indstilles mellem 1-7 dage, men grundet DVGW må det ikke programmeres til højere end "4. day", hvis det har kontakt med drikkevand.

Indstillingen foretages ved at trykke Menu/OK-tasten og derefter holde knappen nede, indtil "000--" vises i displayet. Tryk på Menu/OK-tasten igen, indtil "Auto REGENERATION" vises i displayet. De maksimale antal dage mellem to regenereringer kan vælges vha. Op- og Ned- tasterne.

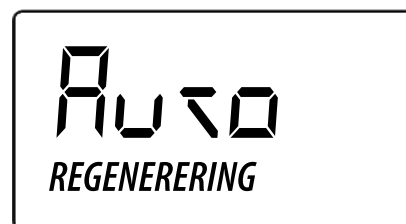
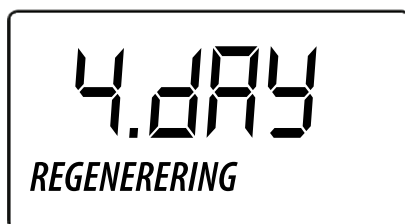
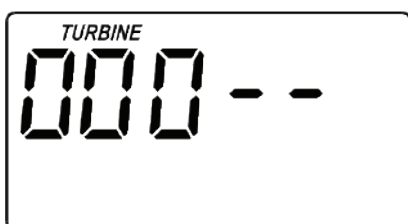

#### BEMÆRKNING

Dette blødgøringsanlæg er DVGW-certificeret. Denne certificering er kun gyldig, så længe de maksimale antal dage er indstillet på 4 dage.

- **97% Feature - 3 % Udnyttet kapacitet**

Når denne indstilling står på ON, regenererer apparatet automatisk (døgnet rundt), når 97 % af kapaciteten er opbrugt. Fabriksindstilling er ON.

1. Hold Menu/OK-tasten nede, indtil displayet viser "000 - -".
2. Tryk Menu/OK-tasten 3 gange. Der vil skiftevis vises "97" med den aktuelle indstilling „ON“ eller „OFF“ i displayet.
3. Tryk på UP (↑) eller DOWN (↓) tasterne for at skifte mellem „ON“ og „OFF“.
4. Når det ønskede antal minutter vises, trykkes Menu/OK-tasten hele vejen igennem visningerne indtil displayet viser normal drift (klokkeslæt) igen.

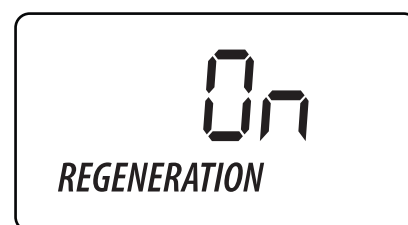
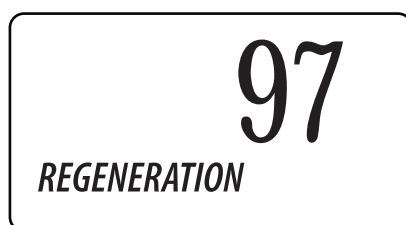
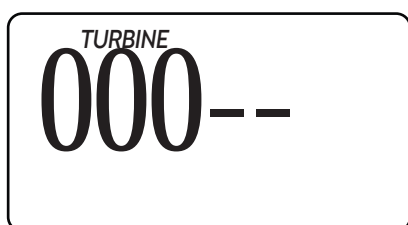

#### BEMÆRKNING

Dette blødgøringsanlæg er DVGW-certificeret. Denne certificering er kun gyldig, så længe de maksimale antal dage er indstillet på 4 dage.

- **Indstilling af tidsvisning**

Uret er sat til 24h-modus fra fabrikken. Det er også muligt at stille om til 12h-modus. Indstillingen foretages ved at trykke Menu/OK-tasten og holde den nede, indtil "000 - -" vises i displayet. Tryk Menu/OK-tasten 2 gange, til "24hr" vises i displayet. Skift til 12hr-modus ved at trykke på UP (↑) og DOWN (↓) tasterne.

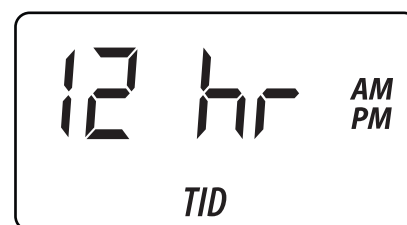
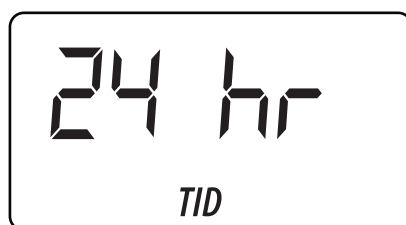
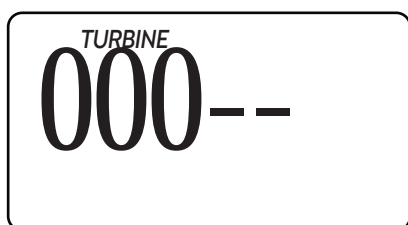

### Indstilling af retur- og lyn-spuletider

Tiderne er fabriksindstillet og bør ikke ændres. Tiderne kan indstilles mellem 1-30 minutter. Indstillingen foretages ved at trykke Menu/OK-tasten og derefter holde knappen nede, indtil "000--" vises i displayet. Tryk Menu/OK-tasten 3 gange, til "ba-3" (returspulingstid) vises i displayet. Tiden kan indstilles vha. ↑ og ↓ tasterne. Ved at trykke Menu/OK-tasten igen, vises "Fr-2" i displayet (front-wash). Tiden indstilles igen vha. ↑ og ↓ tasterne.

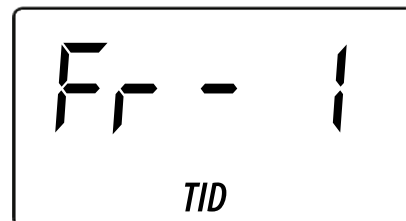
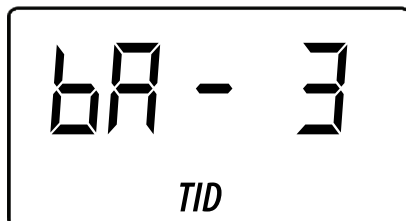
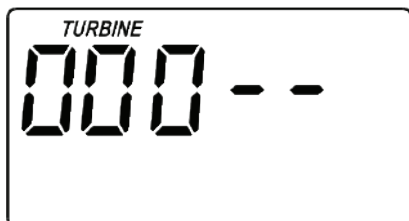

### BEMÆRKNING

Dette blødgøringsanlæg er DVGW-certificeret. Denne certificering er kun gyldig, så længe returspuletider er indstillet på 3 minutter og lynspuletider er på:

Fr - 1 minut	for Leyco SOFT 9.
Fr - 4 minutter	for Leyco SOFT 15.

#### d. Optioner for regenerering

Nogle gange kan det blive nødvendigt, at initiere regenereringen manuelt. Her følger to eksempler:

- Øget vandforbrug pga. gæster, ekstra vasketøj eller andet, som gør, at den resterende kapacitet ikke er tilstrækkelig til hele dagen.
- Man har glemt at påfylde saltbeholderen med salttabletter i god tid.

For at starte straks-regenereringen holdes regenereringstasten nede, indtil "REGENERERING AKTIV" blinker i displayet. Blødgøringsanlægget starter regenereringen.

Ved kun at give et enkelt kort tryk på regenereringstasten, gennemføres regenereringen i løbet af den kommende nat. "REGENERERING OM NATTEN" blinker.

Hvis regenereringen ønskes tilbagekaldt, gives endnu et enkelt kort tryk på regenereringstasten. Regenererings-visningen forsvinder.



### Regenereringen om natten

Blødgøringsanlægget kan programmeres således, at regenereringen kan gennemføres uafhængigt af den aktuelle kapacitet (gennemføres af en regenerering) i løbet af den kommende nat. Dette kan være af betydning i de tilfælde, hvor der forventes et ekstraordinært højt behov for blødt vand den næste dag.



Et enkelt tryk på regenererings-tasten er nok. "REGENERERING OM NATTEN" blinker i displayet. For at genkalde "REGENERERING OM NATTEN", trykkes regenereringstasten én gang til. Displayet vender tilbage til visning af uret.

### Straks-regenerering

Udover den automatiske regenerering er det muligt, at igangsætte en straks-regenerering. Tryk blot på regenereringstasten og hold den nede i 3 sekunder, indtil der afgives en bip-lyd. "REGENERERING AKTIV" blinker i displayet, regenereringen vil starte med det samme efter og have en varighed op til 150 minutter. Når regenereringen er startet, anbefales det ikke at afbryde regenereringen.



## 9

## OPRET FORBINDELSE TIL INTERNETTET / WLAN OG KONFIGURER APPEN

### 9.1 Download iQua™ -appen

Gå ind på Google Play eller App Store og download iQua-appen. Denne skal være installeret på din smartphone inden der kan oprettes en konto, hvor du kan tilføje dit blødgøringsanlæg.

### 9.2 Opsætning af konto

1. Start iQua-appen.
2. Klik på "Opret konto" på startskærmen.
3. Udfyld de nødvendige felter. Vær opmærksom på de nødvendige obligatoriske felter, der er markeret med et \*.
4. Accepter vilkårene og vælg eventuelt, om du vil modtage yderligere informationer og bekræft med "Fuldfør".

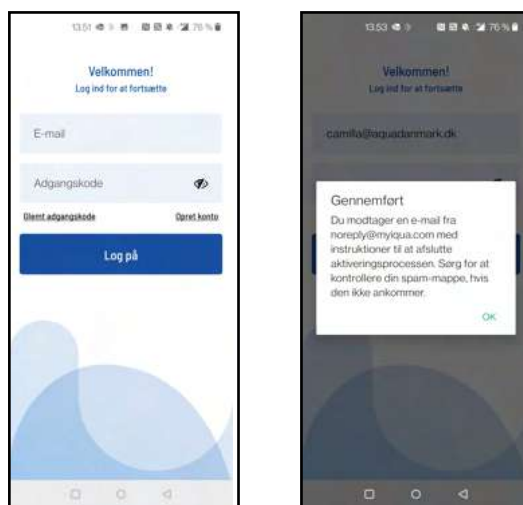

5. Der vises en meddelelse, der beder dig om at bekræfte kontoen.

Ifølge denne meddelelse bliver der sendt en aktiverings e-mail til den angivne e-mail adresse. Hvis du ikke har modtaget en mail, kontroller venligst din spam/uønskede mails mappe, hvor den eventuel kunne være. Det er en god ide, at markere mailen som sikker, for at undgår at fremtidige mails fra myiqua.com bliver blokeret og havner i den forkerte mappe.

6. Aktiver din konto ved at følge instruktionerne i aktiverings e-mailen.

### 9.3 Tilslutning og registrering af blødgøringsanlægget

1. Log ind med den e-mail adresse og password kontoen er blevet oprettet med
2. Tryk på symbolet "+" for at tilføje din blødgøringsanlæg.

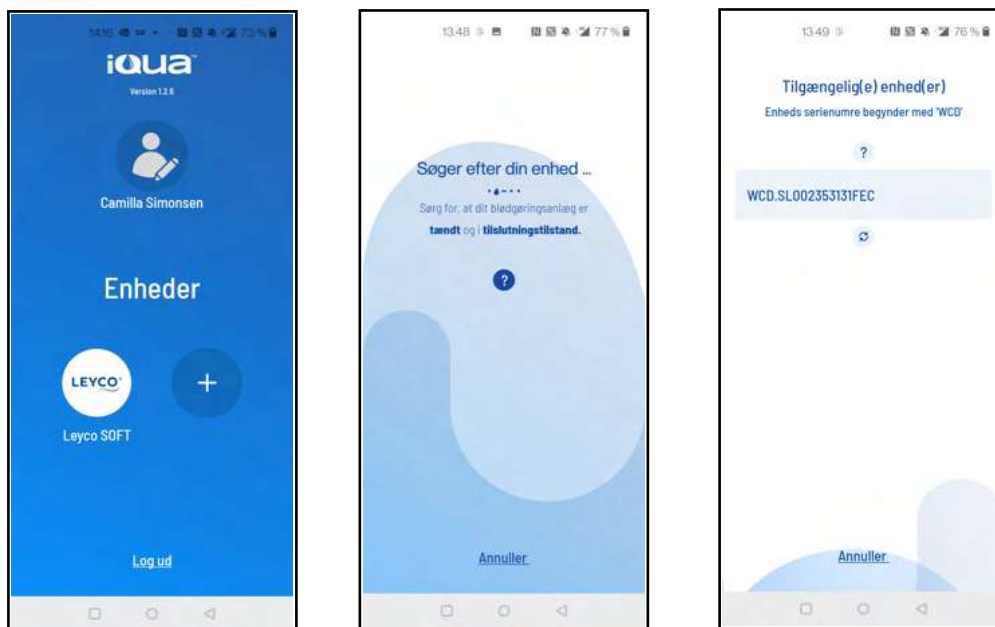

3. Følg instruktionerne på skærmen for at fuldføre parringen med dit blødgøringsanlæg, eller tag et kig under "Parringstilstand / netværksstatusindikator" på side 22 i denne instruktion for yderligere instruktioner.

4. På skærmen vil der nu være en liste over de anlæg der er i nærheden. Listen skal indeholde et navn der starter med WCD efterfulgt af et nummer. Dette er din Leyco SOFT Pro blødgøringsanlæg. Vælg denne og skærmen viser nu "par din enhed"

5. Når displayet på blødgøringsanlægget skiftes fra "conn" til "C-1" er enheden parret korrekt.



6. På skærmen vil der nu blive vist en liste over de i nærheden registrerede WLAN -netværk. Vælg det ønskede WLAN og tast adgangskoden for dette. Det er vigtigt at WLAN adgangen har en aktiv internetforbindelse.

Bekræft med "Gem og fortsæt".

7. Displayet af blødgøringsanlægget skifter til "C-2", når systemet opretter forbindelse til hjemmets trådløse netværk. Det skifter derefter til "C-3", når den har oprettet forbindelse til iQua.



8. App'en beder dig om at angive et navn for dit blødgøringsanlæg. Dette navn bliver vist i listen over "enheder" når du logger på appen. Efter du har angivet et navn, trykker du på "afslut indstillinger" og dit anlæg vender tilbage til normal driftstilstand igen.

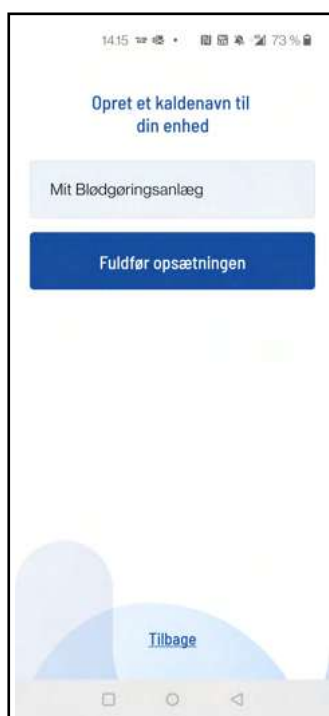

#### 9.4 Parringstilstand / netværksstatusindikator

1. Sørg for, at anlægget er i normal standardvisning (tid uden yderligere oplysninger).
2. Det er vigtigt at Wi-Fi modulet i anlægget forbindes direkte til hovedrouter i hjemmet. Det kan ikke forbindes til eksterne signal-forlængere.
- Tryk på op og ned tasterne samtidig og hold dem inde i 3 sekunder for at skabe forbindelse.
3. Slip knapperne, når displayet viser "Conn" og WIFI lampen begynder at blinke gul.

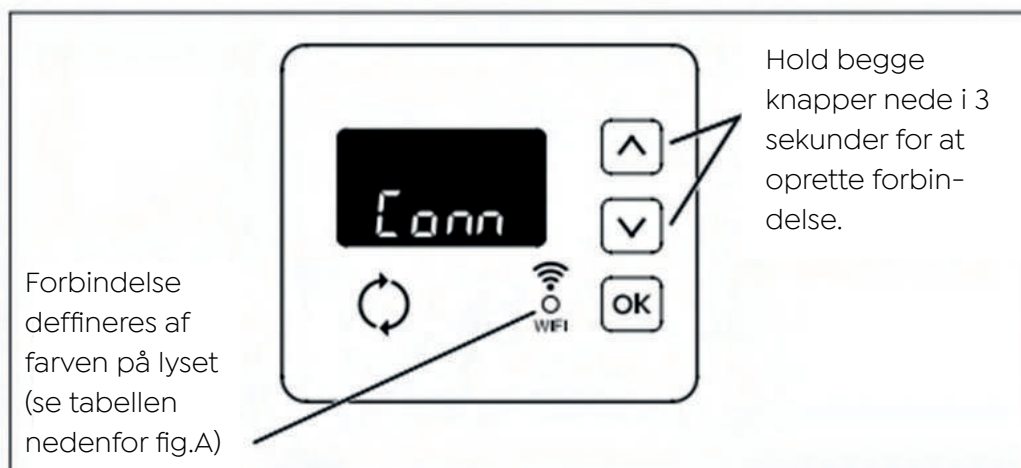

4. Systemet er nu i parringstilstand, hvor det forbliver i 15 minutter og er klar til at oprette forbindelse til skyen. Hvis parringstilstanden viser "Timeout" og WIFI lampen er holdt op med at blinke, skal man gentage pkt. 2 og 3 for at parringstilstanden genoprettes.

Visning af WIFI lampe	Status
Lyser gult	Systemet er i parringstilstand og venter på en forbindelse.
Lyser grønt	System med succes forbundet til skyen og registreret.
Lyser rødt	Systemet modtager i øjeblikket en Over-the-air-Update.
Intet lyssystem	Systemet er i øjeblikket ikke forbundet til skyen

Figur. A

## 10

**SALT****10.1 Påfyldning af salt****BEMÆRK!**

Skade på anlægget på grund af forkert saltvalg!

Der er risiko for funktionsfejl eller skade på anlægget, hvis der ikke anvendes godkendt salt i saltbeholderen.

-> Brug kun saltkvaliteter i henhold til DIN EN 973 type A.

1. Fyld saltbeholderen halvt op med godkendt salt (i henhold til DIN EN 973 type A).

2. Læg låg på saltbeholderen.

**Kontroller saltniveauet regelmæssigt!**

Kontroller indholdet af saltbeholderen mindst hver 2. uge.

Hvis saltniveauet ikke falder markant, kan dette være en indikation på en "saltbro".

Se kapitlet 12, punkt "12.2 Saltbro" på side 28.

### 10.3 Overvågningssystem for saltniveau

Hver gang der påfyldes salt, skal saltniveauet indstilles. Saltovervågningssystemet estimerer saltniveauet, nøjagtigheden varierer afhængigt af salttypen. Ved saltniveau 2 eller derunder, blinker "LOW SALT LEVEL" på displayet for at påminde om at salt skal efterfyldes.



### 10.4 Indstilling af saltniveau

1. Løft låget af saltbeholderen og niveau saltet i opbevaringsbeholderen. Saltet skal fordeles jævnt i saltbeholderen, for at kunne opnå det mest korrekte overvågningsresultat.

2. Inde i saltbeholderen er der et rør med tal fra 0 – 5. det tal, der stadig er synligt, skal anvendes i den næste indstilling.

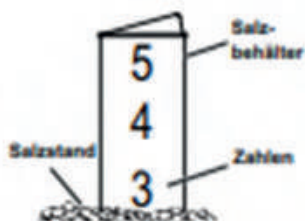

3. Tryk på OK, indtil "Set Salt Level" vises.

4. Tryk på op eller ned tasterne på displayet, indtil tallet på skærmen matcher tallet i saltbeholderen. Når saltniveauet er 2 eller lavere vises "LOW SALT LEVEL" på displayet. Ved at trykke på "off" kan dette deaktiveres.

5. Når saltniveauet er indstillet, trykkes på OK.

-> Displayet vender tilbage for at vise tidspunktet på dagen



## 11

## VEDLIGEHOLDELSE

### 11.1 Kontrol- og inspektionsarbejde

Operatøren af blødgøringsanlægget er forpligtet til at udføre regelmæssig kontrol- og inspektionsarbejde med jævne mellemrum.

Følgende arbejde skal udføres **mindst hver anden uge:**

- Kontroller saltniveauet (se "10.1 Påfyldning af salt" på side 23)

Denne type kontrol kan udelades, hvis saltniveauovervågningssystemet inklusive en aktiv forbindelse til iQua -appen bruges. I dette tilfælde skal saltniveauet kontrolleres via appen.

Følgende arbejde skal udføres **mindst hver anden måned:**

- Kontroller vandets hårdhed og sammenlign den med den i blødgøringsanlægget

Indstillede værdi (se serviceinstruktionerne kapitel 6 punkt "6.k Indstilling af hårdheden" på side 10)

- Kontroller hårdheden af blødt vand (se serviceinstruktioner "Mål blødt vandets hårdhed og juster blandingen igen" Side 7)

- Optisk inspektion for intakt og mulige lækager

- Vandstand i saltbeholderen

I normal driftstilstand må der ikke løbe vand igennem afløbsslangen eller overløbsslangen.

- Kontroller spildevandsgennemstrømningen

Under normale driftsforhold er der hverken vand i overløbsslangen eller i afløbsslangen.

Følgende arbejde skal udføres **mindst hver 6. måned:**

- Kontroller for saltbroer (Se kapitlet 12, punkt "12.2 Saltbro" på side 28).

- Rengøring af saltbeholderen



## 11.2 Vedligeholdelsesarbejde

Udover opgaverne, der udføres af operatøren, skal der udføres følgende vedligeholdelsesopgaver af en uddannet tekniker. Det er operatørens ansvar at overholde og kontrollere gennemførelsen af vedligeholdelsesopgaverne.

En lille vedligeholdelse med følgende arbejde skal udføres **hver 12. måned:**

- Overordnet syns- og funktionskontrol.
- Undersøgelse af saltlage
- Lækagekontrol
- Vedligeholdelse af injektoren
- Vedligeholdelse af kuldebærerventilen

En større vedligeholdelse med følgende arbejde skal udføres **hver 24. måned:**

- alt mindre vedligeholdelsesarbejde (lille vedligeholdelse er ikke nødvendig)
- Vedligeholdelse af styring
- Udskiftning af klorcellen

Separate, detaljerede instruktioner og indhold til de små og store vedligeholdelsesopgaver udført af teknikeren, er inkluderet i de respektive vedligeholdelsessæt eller kan rekvireres via support.

De afgørende faktorer for vedligeholdelsesarbejdet (lille eller stor vedligeholdelse) er indeholdt i den separate vejledning. De punkter, der er nævnt her, er kun til orientering.

## 12

## AFHJÆLPNING AF FUNKTIONSFEJL

## 12.1 Mulige fejl og afhjælpninger

## ADVARSEL

Sundhedsrisiko ved tab af DVGW -certificering!

For at opretholde DVGW -certificering må forudindstillede værdier ikke ændres og vedligeholdelsesintervaller skal overholdes.

Tab af certificering kan medføre til øget sundheds- og miljøskader.

- > Betjeningsindstillinger udføres udelukkende af faglært installatør
- > Overhold de årlige vedligeholdelsesintervaller.

Beskrivelse af fejl	Årsag	Afhjælpning
Intet blødt vand	Intet salt i saltbeholderen	Påfyld salt og udfør manual regenerering ("regenereringstyper" på side 11).
	Saltbro i saltbeholderen	Bryd saltbroen ("12.2 saltbro bryder op" på side 28).
	Blødgøringsanlægget ikke forbundet til strømforsyning	Blødgøringsanlægget tilsluttes ikke strømforsyningen. Det aktuelle tidspunkt angives efterfølgende ("6.j indstilling af det aktuelle klokkeslæt på side 10).
Intet blødt vand i perioder	Aktuelle tidspunkt ikke indstillet korrekt.	Aktuel tid indstilles ("6.j Aktuel tid sættes" på side 10).
	Regenereringstid indstillet forkert.	Kontakt installatør
Vandet smager af salt		Kontakt installatør
Display viser intet	Strømforsyning afbrudt	Opret forbindelse til strømmen
	Sikringen er afbrudt	Sikringer på stedet kontrollere
Fejlkode i display		Kontakt en installatør

## 12.2 Saltbro

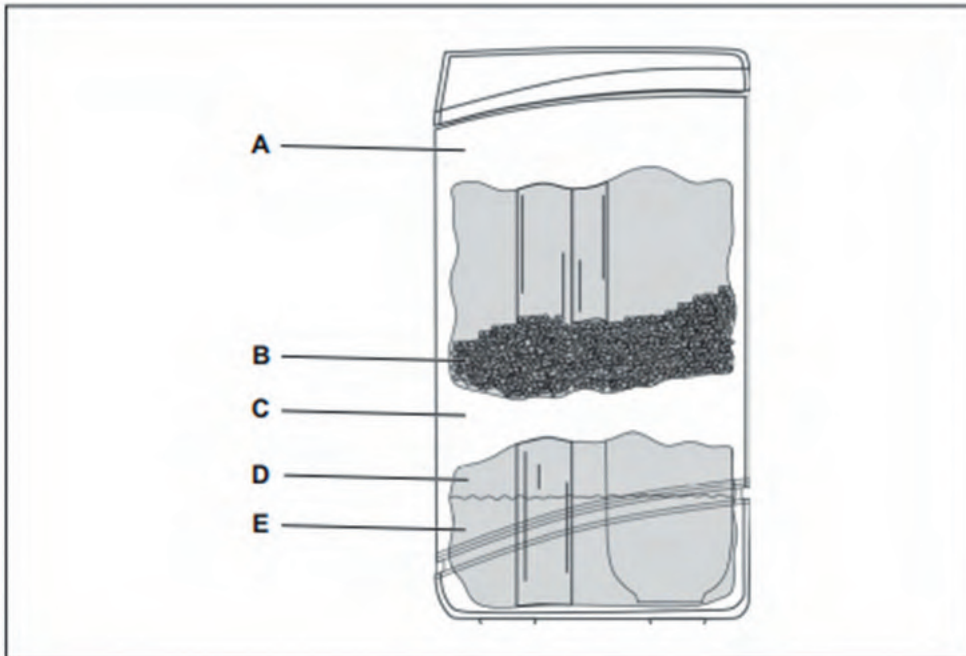

Fig.2: Saltbro

A. saltbeholder

B. salt

C. Saltbro

D. Fri rum

E. Vand

En hård saltskorpe (C) omtales som en saltbro, som opstår ved brug af forkert salt eller fugt i saltbeholderen (A).

I tilfælde af en saltbro dannes der et frirum (D) mellem vandet (E) og salt (B). Saltet kan ikke opløses, og der kan ikke dannes saltlage. Vandet kan ikke blødgøres uden saltlage.

### 12.2.1 Kontroller for saltbro

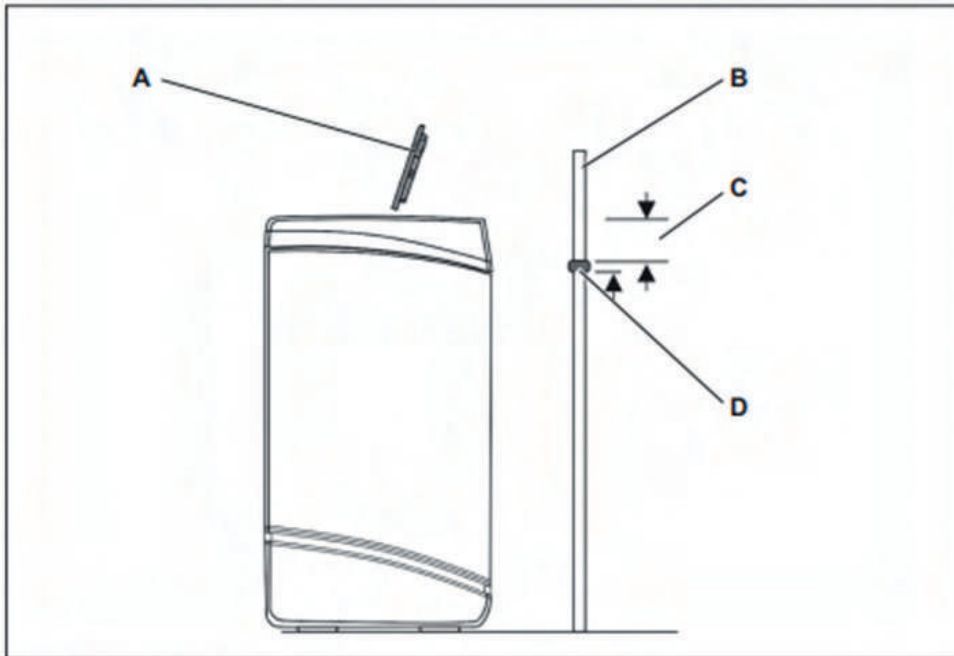

Fig.3: Markering af beholderhøjde

A. låg af saltbeholder

B. stang

C. 3 - 5 cm fra kanten af saltbeholderen

D. Mærkning

1. Løft saltbeholderens låg (A).

2. Placér et stang (kosteskæft, træpind eller lignende, B) lodret på ydersiden af beholderen

3. Mærkning (D) ca. 3 - 5 cm (C) under kanten af beholderen til saltopbevaring på stangen (B).

-> Mærkningen viser hvor højt beholderen maksimal kan fyldes.

4. Læg stangen (B) lodret i saltbeholderen.

En saltbro er opstået, når der er mærkbar modstand før markeringen (D) på træpinden når kanten af saltbeholderen.

### 12.2.2 Saltbroen brydes op

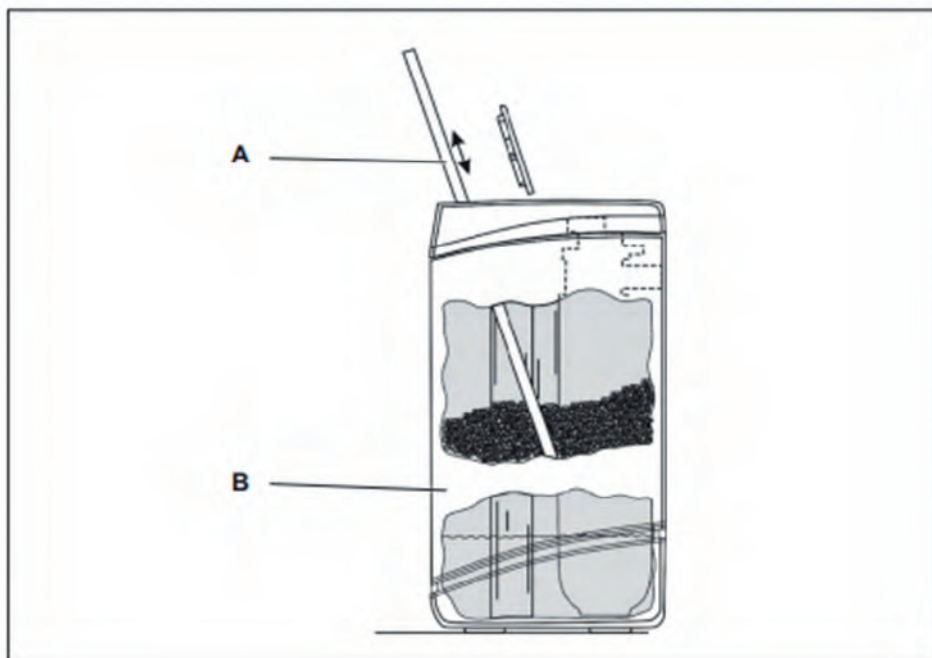

Fig. 4: Saltbroen brydes op

A. Stang

B. Saltbro

## BEMÆRK!

Skader på saltbeholderen på grund af eksterne slag!

-> Interager ikke udvendig på saltbeholderen med genstande eller lign.

1. Hvis der er en saltbro: Tryk forsigtig med stangen (A) på saltbroen (B).

-> Saltbroen bryder op.

### 12.3 Hvad skal man gøre efter strømsvigt

Blødgøringsanlægget gemmer på følgende grundindstillinger, som er blevet indstillet af specialinstallatøren:

- Modelkode
- Råvandshårdhed
- Regenereringstid
- DVGW-specifikke indstillinger

Vandblødgøringens interne hukommelse sikrer, at indstillinger kan gemmes i 48 timer på trods af en afbrudt strømforsyning.

-> Hvis tidsdisplayet blinker på displayet efter et strømsvigt, indstil "aktuelt klokkeslæt" igen (se "6.j Indstilling af aktuelt klokkeslæt" på side 10).

### 12.4 Fremgangsmåde ved fejl, der ikke kan afhjælpes

-> Kontakt den faglige installatør i tilfælde af fejl, der ikke kan afhjælpes.

## 13

**LØSNINGSFORSLAG TIL FEJLFINDNING UDEN WIFI**

## a. Error-meddelelser

Computeren råder over en egen diagnosefunktion og kontrollerer sine elektriske komponenter på deres funktionsdygtighed.

Følgende fejlmeldinger kan forekomme:

Err 01	Kabel til mikrokontakt defekt
Err 02	Ventil defekt
Err 03	Position mikrokontakt
Err 04	Motor
Err 05	Printkort

Kvittér Error:

1. For at nulstille anlægget. Træk stikket ud af kontakten i 5 min og lad anlægget være uden strøm i minimum 2 timer.
2. Fejlen skal udbedres.
3. Stikket sættes til igen.
4. Vent i 6 minutter. Hvis ikke fejlen er udbedret, vil en ny fejlmelding vises.
5. Tag anlægget ud af drift: Træk strømstikket ud, luk for vandtilførsel og åben for by-pass enheden.
6. Kontakt Aqua Danmark kundeservice på tlf. + 45 53 53 53 43

## b. Service-Checkliste: Intet blødt vand

- Blødgøringsanlægget er ved at regenerere.
- Mangel på salt i saltopløsningsbeholderen. Efterfyld salt og start regenereringen. (Når tanken er mellem 1/2 og 1/3 fyldt, er der tilstrækkeligt salt indhold)
- Den elektriske forbindelse er afbrudt, kontroller stikforbindelser.
- Injektor tilsmudset
- Saltkarret skal røres rundt min. hver 3. måned for at der ikke dannes saltbro.
- Styring er ikke programmeret.
- Sammenstikningsventil står på by-pass og skal sættes i service-position.

## c. Kontrol af turbinemåleren

Hold Menu/OK-tasten nede i ca. 3 sekunder, indtil der forlyder en bip-lyd. Displayet viser "000--". De første tre cifre angiver vand gennemstrømningen. Lad vandet strømme igennem anlægget. Displayet viser, at der er gennemstrømning.

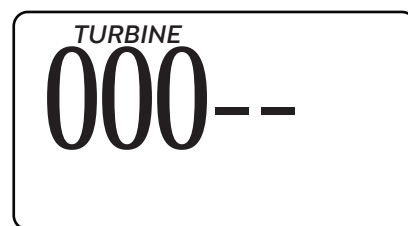

Hvis denne visning udebliver, skal det kontrolleres, om forbindelsen mellem føleren og frontprintpladen, eller by-pass positionen er intakte. Tryk på Menu/OK-tasten for at vende tilbage til tidsvisning.

## d. Strømafbrydelse

Hvis strømforsyningen er afbrudt, er displayet uden visning. Det korrekte klokkeslæt gemmes dog i 48 timer. Blødgøringsanlægget kommer ikke til at regenerere, men vil producere blødt vand. Bemærk: Det bløde vand registreres ikke i anlægget og anlæggets hukommelse. Det kan blive nødvendigt, at initiere en regenerering manuelt. Hvis elektriciteten afbrydes i over 48 timer, starter displayet med at blinke. Programmér klokkeslættet på ny. Alle øvrige data er gemt.

## e. Nulstilling til fabriksindstilling

Nulstilling af den elektroniske styring (klokkeslæt, hårdhed, etc.):

1. Hold Menu/OK-tasten nede, indtil displayet skifter to gange og viser "CODE" samt model-koden.
2. Tryk på +tasten (flere gange, om nødvendigt,) indtil "SoS" blinker.
3. Tryk på Menu/OK-tasten for at genstarte den elektroniske styring på ny.
4. Indstil det aktuelle klokkeslæt, hårdhed, etc.: v. som beskrevet på siderne 12 og 15.



## 14

## SERVICE &amp; VEDLIGEHOLDELSE

Blødgøringsanlægget har godt af at blive serviceret af Aqua Danmark årligt. Du kan læse mere om serviceaftaler på [www.aquadanmark.dk](http://www.aquadanmark.dk) eller ringe på 53 53 53 43.

Anlægget er forsynet med en klorsonde, som lovpligtet skal udskiftes hvert 2. år.



## 15

## DIAGRAM OVER DE ELEKTRISKE TILSLUTNINGER

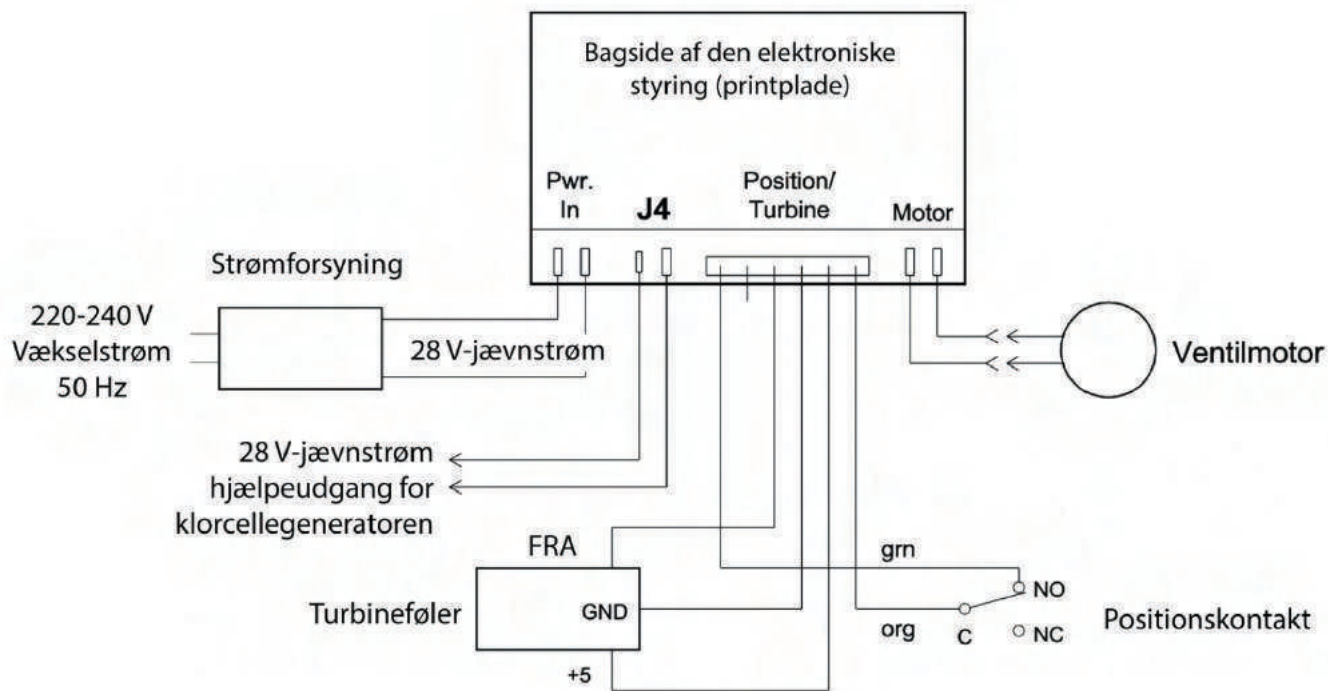

## 16

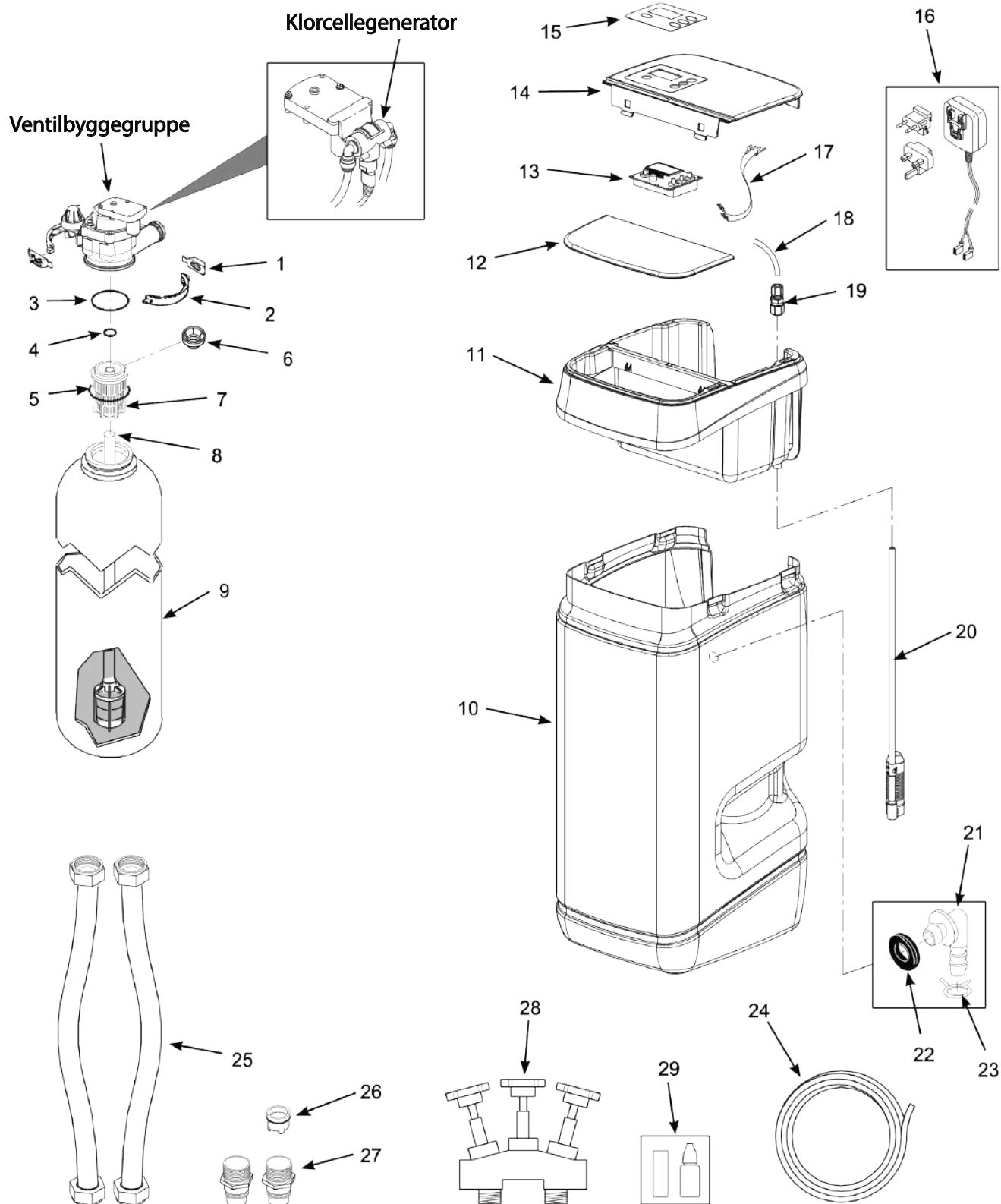
REPARATIONSDELE TIL ANLÆGGET -  
EKSPLOSIONSTEGNING AF Leyco SOFT

## CIFRENE TIL EKSPLOSIONSTEGNING AF Leyco SOFT

Ciffer	Apparatnr.	Beskrivelse
-	7331177	Låseringstyre hoved (cifrene 1 og 2)
1	↑	Låsering (2x)
2	↑	Klemme (2x)
-	7112963	Filter-O-ring-sæt (cifrene 3-5)
3	↑	O-ring, 73,0 x 82,6 mm
4	↑	O-ring, 20,6 x 27,0 mm
5	↑	O-ring, 69,9 x 76,2 mm
6	7265025	Styrehovedet specielt til Leyco SOFT 9
7	7088855 7077870	Styrehoved krans specielt til Leyco SOFT 9 Styrehoved krans specielt til Leyco SOFT 15
8	7105047	Fordelerrør med nederste fordelerdyse
9	7268950 7264037	Ionbyttertank, 22,9 x 35,6 cm, Leyco SOFT 9 Harpiksbeholder, 20,3 x 63,5 cm, Leyco SOFT 15
-	304737	Ionbytter i sæk à 25 liter
10	7307576 7307039	Saltbeholder, specielt til Leyco SOFT 9 Saltforrådsbeholder, specielt til Leyco SOFT 15
11	7305079	Øvre dæksel
12	7309984	Dæksel til saltbeholder
13	7351347	Elektronisk styring (printplade)
14	7309992	Afdækning til display dæksel (beskyttelsescover se nr. 15)
15	7351208	Beskyttelsescover til betjeningspanel
16	7337490	Strømledning til el-forsyning 28 V DC
17	7250826	El-kabel
18	7161768	Y-stik (91 cm), bestilles som metervare (altid hele meter)
19	7304984	Overgangsstuds
20	7306669 7307071	Ventil til saltlage, specielt til Leyco SOFT 9 Ventil til saltlage, specielt til Leyco SOFT 15
-	7331258	Overløbs-tilslutningssæt (cifrene 21-23)
21	↑	Overløbsstuds
22	↑	Overløbspakning
23	↑	Spændebånd til overløbsslange
24	7335113	Afløbsslange til spildevand og overløbsbeskyttelse, 3,66 meter
25	1198	Fleksibel panserslange
26	1199	Tilbageslagsventil
27	10224.010.2	Messing tilslutningsadapter til IN og OUT
28	71008.110.2	Messing by-pass ventil
29	418411	Hårdhedsmåleudstyr

# EKSPLOSIONSTEGNING AF STYREVENTILEN

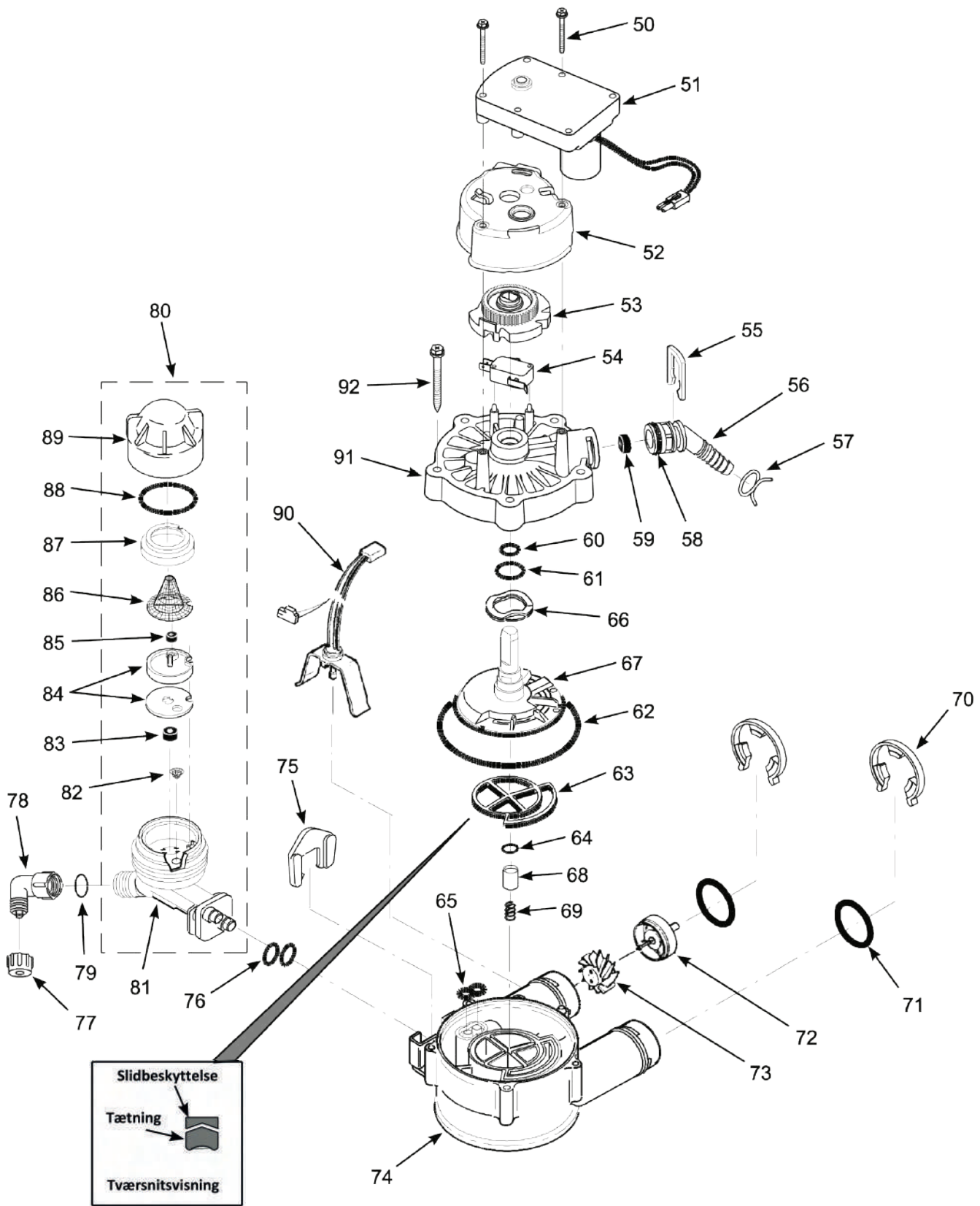

## CIFRENE STYREVENTIL TIL RESERVEDELE

Ciffer	Apparatnr.	Beskrivelse
50	7338111	Skrue til motor #6-19 x 3,5 cm (2x)
51	7281291	Motor
52	7337474	Knast tandhjul dæksel
53	7284964	Knasttandhjul
54	7030713	Mikrokontakt til knasttandhjul
-	7331185	Sæt til spildevandstilslutning (cifrene 55-59)
55	↑	Låsering
56	↑	Tilslutning spildevandsslange
57	↑	Spændebånd til slange
58	↑	O-ring, 15,9 x 20,6 mm
59	↑	Gennemstrømnings-begrænser, 6,8 l/min
-	7129716	Pakningssæt aggregat (cifrene 60-65)
60	↑	O-ring, 11,1 x 15,9 mm
61	↑	O-ring, 19,1 x 23,8 mm
62	↑	O-ring, 85,7 x 92,1 mm
63	↑	Rotortætning
64	↑	O-ring, 9,5 x 14,3 mm
65	↑	Tætning, injektorforbindelse
66	7082087	Bølgeskive
67	7199232	Rotortætning inkl. aksel
-	7342665	Fjedersæt og rotortætning, 3/4" (cifrene 64, 68 og 69)
68	↑	Afstands rør
69	↑	Fjeder
70	7337563	Sikringsklemme til tilslutningsadapter, 3/4", sæt à 4 stk.
71	7337571	O-ring, 23,8 x 30,2 mm, sæt à 4 stk.
-	7113040	O-ring nippel in og out
72	↑	Turbinenippel
73	↑	Turbine
74	7082053	Styrehovedets underdel
75	7081201	Split til injektorforbindelsen
76	7342649	O-ring, 6,4 x 9,5 mm, sæt à 2 stk.
77	1202600	Afstandstryk til injektorvinkel

Ciffer	Apparatnr.	Beskrivelse
78	7120526	Vinkel til injektor
79	7292323	O-ring, 4,8 x 11,1 mm
80	7339183 7268421	Injektor komplet Leyco SOFT 9 (cifre 81-89) Injektor komplet Leyco SOFT 15 (cifre 81-89)
81	7081104	Injektorhus
82	7095030	Lille tragsigte til injektor
83	7084607	Skive til gennemstrømningsbegrænsning ved saltning, 57 l/min
84	7113024 7204362	Injektorskive inkl. tætning Injektorskivetætning, stykvis
85	7339191 521829	Gennemstrømningsregulator 0,23 l/min. specielt til SOFT 9 Gennemstrømningsregulator 0,38l/min. specielt til SOFT 15
86	7146043	Injektor filter
87	7167659	Fastgørelsesramme til injektorfilter
88	7170262	O-ring til injektorkappe 28,6 x 23,8 mm
89	7199729	Injektorkappe
90	7309803	Sensor til turbinemåler
91	7337466	Dæksel til styrehoved
92	7342657	Skruer til styrehoved, sæt à 5 stk.
-	7298549	Udskiftningssæt til venturi-komponenter (cifrene 82, 84, 88 & 2 x 76)
93	7335799	Klordesinfektionsenhed
94	7323158	Forbindelseskabel klordesinfektionsenhed til printkortet

## EKSPLOSIONSTEGNING AF KLORDESINFEKTIONSENHEDEN OG RESERVEDELENE S CIFRE

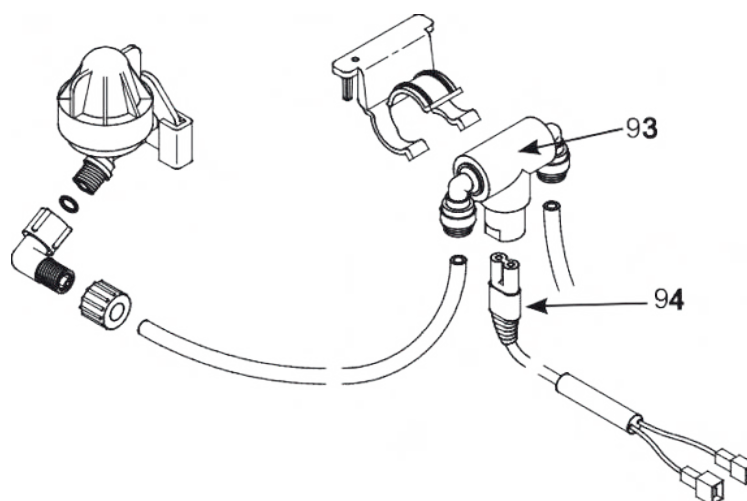

# SERVICE EFTERSYN

TEKNISKE MÅLINGER	VÆRDIER
Vandtryk ( bar )	
Vandmålerstand ( m <sup>3</sup> )	
Råvandets hårdhed ( °dH)	
Blødvandets hårdhed ( °dH)	
Justering af blødtvand ( °dH)	

PRØVE OG VEDLIGEHOLDELSE	
Lækage kontrol af anlæg og anlægs installationer	<input type="checkbox"/>
Afprøv alle ventiler	<input type="checkbox"/>
Afprøv roter	<input type="checkbox"/>
Kontrol af pakninger	<input type="checkbox"/>
Kontrol af O-ringe	<input type="checkbox"/>
Kontrol af soloventil	<input type="checkbox"/>
Kontrol af dyser og venturi	<input type="checkbox"/>
Kontrol af saltbeholder/rengøring	<input type="checkbox"/>
Injektor (skiftes senest hver 36. mdr.)	<input type="checkbox"/>

TVANGS REGENERERING	
1. Kontrol af tilbageskyls funktion	<input type="checkbox"/>
2. Kontrol af hurtigskyls funktion	<input type="checkbox"/>
3. Påfyld salttabletter	<input type="checkbox"/>
4. Kontrol af tilbageskyls funktion	<input type="checkbox"/>
5. Kontrol af hurtigskyls funktion	<input type="checkbox"/>
6. Kontrol af drift funktion	<input type="checkbox"/>
7. Instil regenereringstid	<input type="checkbox"/>
8. Kontrol af hårdhed	<input type="checkbox"/>

Klorcelledesinfektor kontrolleres og udskiftes senest hver 24. mdr.	<input type="checkbox"/>
Kontroller wifi funktion og forbindelse (ved PRO modeller)	<input type="checkbox"/>

## BEMÆRKNINGER:

---

---

SERVICE UDFØRT AF FIRMA / MONTØR

SERVICEDATO OG UNDERSKRIFT

---

---

# SERVICE EFTERSYN

TEKNISKE MÅLINGER	VÆRDIER
Vandtryk ( bar )	
Vandmålerstand ( m <sup>3</sup> )	
Råvandets hårdhed ( °dH)	
Blødvandets hårdhed ( °dH)	
Justering af blødtvand ( °dH)	

PRØVE OG VEDLIGEHOLDELSE	
Lækage kontrol af anlæg og anlægs installationer	<input type="checkbox"/>
Afprøv alle ventiler	<input type="checkbox"/>
Afprøv roter	<input type="checkbox"/>
Kontrol af pakninger	<input type="checkbox"/>
Kontrol af O-ringe	<input type="checkbox"/>
Kontrol af soloventil	<input type="checkbox"/>
Kontrol af dyser og venturi	<input type="checkbox"/>
Kontrol af saltbeholder/rengøring	<input type="checkbox"/>
Injektor (skiftes senest hver 36. mdr.)	<input type="checkbox"/>

TVANGS REGENERERING	
1. Kontrol af tilbageskyls funktion	<input type="checkbox"/>
2. Kontrol af hurtigskyls funktion	<input type="checkbox"/>
3. Påfyld salttabletter	<input type="checkbox"/>
4. Kontrol af tilbageskyls funktion	<input type="checkbox"/>
5. Kontrol af hurtigskyls funktion	<input type="checkbox"/>
6. Kontrol af drift funktion	<input type="checkbox"/>
7. Instil regenereringstid	<input type="checkbox"/>
8. Kontrol af hårdhed	<input type="checkbox"/>

Klorcelledesinfektor kontrolleres og udskiftes senest hver 24, mdr.	<input type="checkbox"/>
Kontroller wifi funktion og forbindelse (ved PRO modeller)	<input type="checkbox"/>

## BEMÆRKNINGER:

---

---

SERVICE UDFØRT AF FIRMA / MONTØR

SERVICEDATO OG UNDERSKRIFT

---

---



# SERVICE EFTERSYN

TEKNISKE MÅLINGER	VÆRDIER
Vandtryk ( bar )	
Vandmålerstand ( m <sup>3</sup> )	
Råvandets hårdhed ( °dH)	
Blødvandets hårdhed ( °dH)	
Justering af blødtvand ( °dH)	

PRØVE OG VEDLIGEHOLDELSE	
Lækage kontrol af anlæg og anlægs installationer	<input type="checkbox"/>
Afprøv alle ventiler	<input type="checkbox"/>
Afprøv roter	<input type="checkbox"/>
Kontrol af pakninger	<input type="checkbox"/>
Kontrol af O-ringe	<input type="checkbox"/>
Kontrol af soloventil	<input type="checkbox"/>
Kontrol af dyser og venturi	<input type="checkbox"/>
Kontrol af saltbeholder/rengøring	<input type="checkbox"/>
Injektor (skiftes senest hver 36. mdr.)	<input type="checkbox"/>

TVANGS REGENERERING	
1. Kontrol af tilbageskyls funktion	<input type="checkbox"/>
2. Kontrol af hurtigskyls funktion	<input type="checkbox"/>
3. Påfyld salttabletter	<input type="checkbox"/>
4. Kontrol af tilbageskyls funktion	<input type="checkbox"/>
5. Kontrol af hurtigskyls funktion	<input type="checkbox"/>
6. Kontrol af drift funktion	<input type="checkbox"/>
7. Instil regenereringstid	<input type="checkbox"/>
8. Kontrol af hårdhed	<input type="checkbox"/>

Klorcelledesinfektor kontrolleres og udskiftes senest hver 24. mdr.	<input type="checkbox"/>
Kontroller wifi funktion og forbindelse (ved PRO modeller)	<input type="checkbox"/>

## BEMÆRKNINGER:

---

---

SERVICE UDFØRT AF FIRMA / MONTØR

SERVICEDATO OG UNDERSKRIFT

---

---

# SERVICE EFTERSYN

TEKNISKE MÅLINGER	VÆRDIER
Vandtryk ( bar )	
Vandmålerstand ( m <sup>3</sup> )	
Råvandets hårdhed ( °dH)	
Blødvandets hårdhed ( °dH)	
Justering af blødtvand ( °dH)	

PRØVE OG VEDLIGEHOLDELSE	
Lækage kontrol af anlæg og anlægs installationer	<input type="checkbox"/>
Afprøv alle ventiler	<input type="checkbox"/>
Afprøv roter	<input type="checkbox"/>
Kontrol af pakninger	<input type="checkbox"/>
Kontrol af O-ringe	<input type="checkbox"/>
Kontrol af soloventil	<input type="checkbox"/>
Kontrol af dyser og venturi	<input type="checkbox"/>
Kontrol af saltbeholder/rengøring	<input type="checkbox"/>
Injektor (skiftes senest hver 36. mdr.)	<input type="checkbox"/>

TVANGS REGENERERING	
1. Kontrol af tilbageskyls funktion	<input type="checkbox"/>
2. Kontrol af hurtigskyls funktion	<input type="checkbox"/>
3. Påfyld salttabletter	<input type="checkbox"/>
4. Kontrol af tilbageskyls funktion	<input type="checkbox"/>
5. Kontrol af hurtigskyls funktion	<input type="checkbox"/>
6. Kontrol af drift funktion	<input type="checkbox"/>
7. Instil regenereringstid	<input type="checkbox"/>
8. Kontrol af hårdhed	<input type="checkbox"/>

Klorcelledesinfektor kontrolleres og udskiftes senest hver 24. mdr.	<input type="checkbox"/>
Kontroller wifi funktion og forbindelse (ved PRO modeller)	<input type="checkbox"/>

## BEMÆRKNINGER:

---

---

SERVICE UDFØRT AF FIRMA / MONTØR

SERVICEDATO OG UNDERSKRIFT

---

---

# SERVICE EFTERSYN

TEKNISKE MÅLINGER	VÆRDIER
Vandtryk ( bar )	
Vandmålerstand ( m <sup>3</sup> )	
Råvandets hårdhed ( °dH)	
Blødvandets hårdhed ( °dH)	
Justering af blødtvand ( °dH)	

PRØVE OG VEDLIGEHOLDELSE	
Lækage kontrol af anlæg og anlægs installationer	<input type="checkbox"/>
Afprøv alle ventiler	<input type="checkbox"/>
Afprøv roter	<input type="checkbox"/>
Kontrol af pakninger	<input type="checkbox"/>
Kontrol af O-ringe	<input type="checkbox"/>
Kontrol af soloventil	<input type="checkbox"/>
Kontrol af dyser og venturi	<input type="checkbox"/>
Kontrol af saltbeholder/rengøring	<input type="checkbox"/>
Injektør (skiftes senest hver 36. mdr.)	<input type="checkbox"/>

TVANGS REGENERERING	
1. Kontrol af tilbageskyls funktion	<input type="checkbox"/>
2. Kontrol af hurtigskyls funktion	<input type="checkbox"/>
3. Påfyld salttabletter	<input type="checkbox"/>
4. Kontrol af tilbageskyls funktion	<input type="checkbox"/>
5. Kontrol af hurtigskyls funktion	<input type="checkbox"/>
6. Kontrol af drift funktion	<input type="checkbox"/>
7. Instil regenereringstid	<input type="checkbox"/>
8. Kontrol af hårdhed	<input type="checkbox"/>

Klorcelledesinfektor kontrolleres og udskiftes senest hver 24. mdr.	<input type="checkbox"/>
Kontroller wifi funktion og forbindelse (ved PRO modeller)	<input type="checkbox"/>

## BEMÆRKNINGER:

---

---

SERVICE UDFØRT AF FIRMA / MONTØR

SERVICEDATO OG UNDERSKRIFT

---

---

# SERVICE EFTERSYN

TEKNISKE MÅLINGER	VÆRDIER
Vandtryk ( bar )	
Vandmålerstand ( m <sup>3</sup> )	
Råvandets hårdhed ( °dH)	
Blødvandets hårdhed ( °dH)	
Justering af blødtvand ( °dH)	

PRØVE OG VEDLIGEHOLDELSE	
Lækage kontrol af anlæg og anlægs installationer	<input type="checkbox"/>
Afprøv alle ventiler	<input type="checkbox"/>
Afprøv roter	<input type="checkbox"/>
Kontrol af pakninger	<input type="checkbox"/>
Kontrol af O-ringe	<input type="checkbox"/>
Kontrol af soloventil	<input type="checkbox"/>
Kontrol af dyser og venturi	<input type="checkbox"/>
Kontrol af saltbeholder/rengøring	<input type="checkbox"/>
Injektor (skiftes senest hver 36. mdr.)	<input type="checkbox"/>

TVANGS REGENERERING	
1. Kontrol af tilbageskyls funktion	<input type="checkbox"/>
2. Kontrol af hurtigskyls funktion	<input type="checkbox"/>
3. Påfyld salttabletter	<input type="checkbox"/>
4. Kontrol af tilbageskyls funktion	<input type="checkbox"/>
5. Kontrol af hurtigskyls funktion	<input type="checkbox"/>
6. Kontrol af drift funktion	<input type="checkbox"/>
7. Instil regenereringstid	<input type="checkbox"/>
8. Kontrol af hårdhed	<input type="checkbox"/>

Klorcelledesinfektor kontrolleres og udskiftes senest hver 24, mdr.	<input type="checkbox"/>
Kontroller wifi funktion og forbindelse (ved PRO modeller)	<input type="checkbox"/>

## BEMÆRKNINGER:

---

---

SERVICE UDFØRT AF FIRMA / MONTØR

SERVICEDATO OG UNDERSKRIFT

---

---



SKRIV TIL OS PÅ

**INFO@AQUADANMARK.DK**

KONTAKT OS PÅ

**+45 53 53 53 43**

ELLER BESØG VORES HJEMMESIDE

**WWW.AQUADANMARK.DK**

**AQUA DANMARK A/S**

Rugvænget 8, 4100 Ringsted

CVR 33 77 31 37



**AQUA  
DANMARK**  
Smart Water Treatment